

cosi®

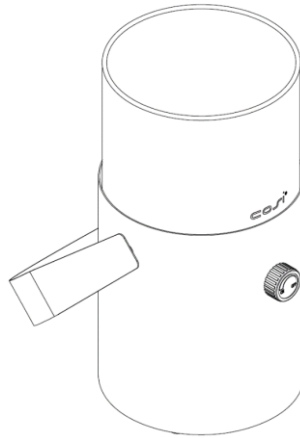

COSISCOOP ORIGINAL

EN User manual **NL** Gebruiksaanwijzing **DE** Benutzerhandbuch
FR Mode d'emploi **ES** Manual de instrucciones **IT** Manuale d'uso
DA Brugsanvisning **NO** Brukerhåndboken **PL** Instrukcja obsługi
اللغة العربية تعليمات الاستخدام

CE UK
CA
Made in China



PAPER/CARTA

Separate collection / Check your local municipal guidelines
Raccolta differenziata dei rifiuti / Controlla le linee guida
del tuo commune

1. Safety instructions

Always ensure that the (safety) instructions in this user manual are followed exactly to avoid the risk of fire, explosions, other damage to persons and objects and/or loss of life. Read these assembly instructions and safety instructions carefully before installing and commissioning the appliance.

1. Keep these instructions for future reference. These documents must be enclosed if the appliance is sold to third parties.
2. This appliance shall only be used with a 190 grams pierceable butane or butane/propane mixture gas cartridge with safety valve. We recommend the 190 g gas cartridges of the brands: Gimeg and Cosi. It can be dangerous to use other types of gas cartridges.
3. Make sure the gas cartridge is completely empty before changing it.
4. In case of improper use or failure to follow the safety instructions and installation requirements, all liability will be rejected and the warranty will not apply.
5. No modifications should be made to any part of this appliance and repairs and maintenance should only be carried out by qualified persons, unless otherwise advised by the Cosi helpdesk.
6. The appliance is not a heat source, and is only for decorative purposes.
7. Only use this appliance in well-ventilated areas, as indicated in this manual, and never in bedrooms, other sleeping areas, in close proximity to kitchens or in bathrooms.
8. **WARNING:** Make sure that the Cosiscoop and gas cartridges are out of the reach of children and pets.



2. Installation Requirements

1. The appliance must be installed in accordance with the applicable rules and must only be used in sufficiently ventilated spaces. Minimum required ventilation rate stipulated in the Dutch "Bouwbesluit" based on NEN1087: > 0.7 dm³/s per m², with a minimum of 7 dm³/s. This ventilation rate in the Dutch "Bouwbesluit" is accepted as the minimum required ventilation rate, also in countries other than the Netherlands. An openable window or louvre is also required. The requirements for other flued appliances or additional Cosiscoop lanterns in the same room or space must be taken into consideration when assessing the required ventilation.
2. **WARNING:** Ventilation openings must never be blocked or restricted in any way.
3. The appliance is only suitable for indoor and outdoor use in well-ventilated areas. When used indoors, the room must measure at least 30 m³ (e.g. 4mx3mx2.5m) to allow sufficient air circulation and correct operation of the appliance. This volume may include adjacent spaces but these spaces must not be separated by a door. The provided figures apply when using one Cosiscoop lantern in an indoor space. When using multiple appliances in one room, we recommend using these figures for room space and ventilation, and multiplying them by the number of appliances.
4. This appliance must not be placed in bedrooms, other sleeping areas, in close proximity to kitchens or in bathrooms.
5. Under no circumstances should the appliance inlet or outlet opening be blocked in any way.
6. **DO NOT** place objects on top of the appliance.
7. **DO NOT** place objects or fuels in the fire.
8. Make sure the appliance is placed on a flat, stable and non-combustible surface.



9. The appliance creates warm air currents, and these currents could heat wall surfaces and other objects.
10. Always place this appliance at least one metre (1000 mm) from non-combustible objects. Nothing can be positioned less than 1000 mm above the appliance. Combustible materials should not be placed near the appliance; the minimum distance is 1500 mm.
11. **DO NOT** burn any foreign materials on this fire.
12. Due to the nature of this product, the surface could be very hot. Care should be taken when operating the appliance.
13. **WARNING:** Never leave children and pets unattended with this appliance.
14.  Make sure you have a fire blanket and powder extinguisher in your home before you use the appliance. In case of fire: immediately turn the control knob to 'OFF' to stop the gas supply. In case of fire, immediately place the fire blanket on the appliance and make sure the flames are not exposed to oxygen. If necessary, extinguish the fire using the powder extinguisher. **NEVER** use water or foam extinguishers for fuel fires.
15. For assistance or additional information, please contact the supplying retailer.

3. Installation Cosiscoop

1. Remove the outer packaging, and read these instructions **COMPLETELY** before continuing to unpack or install this appliance. Carefully remove all parts from the box. Please dispose of all packaging materials in accordance with your local recycling procedures.
2. Install the appliance by following the requirements mentioned under 'Installation Requirements'.
3. Insert the 190 g gas cartridge into the appliance. For placement, see point 4. 'Inserting the gas cartridge'.
4. Unpack the glass and place it on top of the appliance. Gently push the glass down so that it becomes secured between the iron clips and the outer edge. Next, unwrap the pebbles (positioned at the bottom of the appliance) and place them on top of the appliance.

4. Inserting the gas cartridge

- If the gas cartridge inside the appliance is empty, then please read "Removing the Gas Cartridge".
- Remove the glass and pebble stones before placing the gas cartridge. Only use a 190 g pierceable cartridge with safety valve, as mentioned in point 10. 'Technical specifications'.
-  This device is equipped with a sealing ring. Always check beforehand if the sealing ring (between the appliance and the gas cartridge) is still present and undamaged before connecting the appliance to the gas cartridge. **WARNING:** Be careful when touching the sealing ring; it contains a needle.
- **DO NOT** use the appliance if the seal is damaged or worn.
- **DO NOT** use an appliance which is leaking, damaged or which does not operate properly. Please contact your supplying retailer for assistance.
- Only change gas cartridges outdoors away from naked flames, other ignition sources and other people.
- **ALWAYS** turn off the control knob by turning it clockwise before inserting the gas cartridge (OFF).

- Keep the appliance upright while performing the following steps:
 - Unscrew the cartridge cover clockwise;
 - Place the gas cartridge in the cartridge cover;
 - Screw in the cartridge cover anticlockwise. See picture below. You will hear a 'click' once the gas cartridge has been correctly installed.

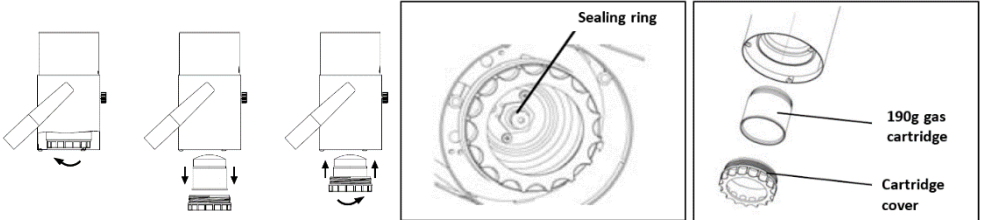

- If you smell gas or suspect a leak on your appliance once the gas cartridge has been fitted, take the appliance immediately to a well-ventilated outdoor location, away from any ignition sources, where the leak may be detected and stopped. First check your gas cartridge. It could be that the gas cartridge is not connected properly with the sealing washer. If you have a gas cartridge with safety valve, you can unscrew the cartridge cover and reinsert the cartridge cover into the appliance. If you still smell gas and you want to check for leaks on your appliance, do so outside. **DO NOT** try to detect leaks using a flame; use soapy water or leak detector spray. If you're not sure about detecting the leak, have the appliance tested by a qualified person. Please contact your supplying retailer for assistance.

5. Ignition Cosiscoop

- Check carefully if the control knob is turned 'OFF'.
- Place the glass back on top of the appliance. Gently push the glass down so that it becomes secured between the iron clips and the outer edge. Then place the pebbles. The pebbles must not cover the burner pipe.
- Do make sure the appliance is placed on a flat, stable and non-combustible surface.
- Hold a long lighter (length of at least 140 mm) next to the burner point and light the lighter. Then, slowly open the control knob anticlockwise (ON).
- If the burner does not light after 5 seconds, turn off the gas valve and wait 10 seconds before re-lighting.
- Contact your supplying retailer if the appliance does not light after several attempts.
- Avoid moving the appliance once lit because this could be dangerous.
- Always operate the appliance at least one metre (1000 mm) away from walls and ceilings, and never near flammable materials.
- If desired and applicable, you can remove the handle. Two caps are included with the gas lantern. You can place these in the recesses.

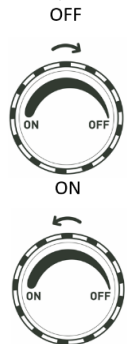

 **CAUTION:** Accessible parts of this appliance may become very hot during and after use. Handle with care. Keep young children and pets away from the appliance.

- Extinguish by turning the control knob fully clockwise (OFF). Make sure the appliance is fully extinguished before leaving unattended.
- The handle must be kept down when the appliance is in operation.
- **DO NOT** hold the handle when operating; it will be very hot!

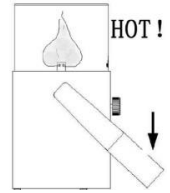

6. Removing the Gas Cartridge

- Check if the gas cartridge is completely empty before changing it (shake to hear the liquid).
- Make sure the appliance is not operational by turning the control knob fully clockwise (OFF); check if the appliance has been fully extinguished and has cooled down completely, before removing the gas cartridge.
- Always check the sealing ring before connecting a new gas cartridge to the appliance.
- Only change gas cartridges outdoors and away from combustible objects, naked flames and any other ignition sources, pets and people.
- Remove the glass and pebble stones before removing the gas cartridge.
- Dispose of in accordance with the instructions printed on the gas cartridge.
- Unscrew the cartridge cover clockwise; remove the empty gas cartridge by hand.
- Turn the cartridge cover anti-clockwise to lock it again.

7. What to do if something goes wrong?

Of course, we do everything we can to manufacture safe products. Therefore, always follow all instructions and requirements in this user manual.

Extinguishing instructions for Cosiscoop gas lanterns

If something goes wrong, it is important to stop the gas supply as soon as possible. Immediately turn the control button 'OFF' to stop the gas supply. In most cases, the flame will extinguish immediately. If there is a leak in the gas cartridge that prevents the flame from extinguishing, the flame can be extinguished with a fire blanket or a powder extinguisher. The fire blanket will allow you to extinguish the fire at an early stage. In addition, a powder extinguisher is suitable for extinguishing fires caused by propane/butane gas. **NEVER** extinguish with any other type of fire extinguisher or water.

8. Storage

- 
- Once fully cooled, and if the gas cartridge is completely empty, disconnect the appliance from the gas cartridge and store in a cool, dry and well-ventilated place. **CAUTION:** If the gas cartridge still contains gas, **DO NOT** disconnect from the appliance.
 - Make sure you store your full gas cartridges in a safe, ventilated area away from ignition sources.

9. Maintenance

- **DO NOT** modify the appliance.
- If you suspect a gas leak or malfunction, stop using immediately and turn off the control valve. Have the appliance tested by a qualified person; please contact your supplying retailer for assistance.

- If the appliance does not turn on or the effectiveness decreases, contact the seller.

10. Technical specifications

Model:	Cosiscoop Original
Appliance category:	Direct butane pressure or direct butane/propane mixture pressure
Gas type:	This appliance shall only be used with a 190 grams pierceable butane or butane/propane mixture gas cartridge featuring a safety valve. We recommend the 190 g gas cartridges of the brands: Gimeg and Cosi. It can be dangerous to use other types of gas cartridges.
Injector marking:	FM
Heat input /	
Gas consumption:	Butane 0,4 kW (29 g/h) Butane/propane mixture 0,7 kW (50 g/h)
Made in:	China

We hope you enjoy your gas lantern and would appreciate it greatly if you would share photos and tag us on Facebook (@cosifires) and Instagram (@cosi_fires)!

11. Warranty

Gimeg Nederland B.V. offers a two-year warranty on the Cosiscoop Original gas system. For frequently asked questions and maintenance tips, visit our website by scanning the QR code or go to www.cosi-fires.com.



Cosi is part of Gimeg Nederland B.V.
Atoomweg 99
3542 AA Utrecht
The Netherlands
+31(0)306629500
info@cosi-fires.com

For UK and Ireland region, please contact:
Pacific Lifestyle
Stafford Mills, Milnsbridge
Huddersfield, West Yorkshire
HD3 4JD
United Kingdom
01484 642115
sales@pacific-lifestyle.co.uk

1. Veiligheidsinstructies

Zorg er altijd voor dat de (veiligheids-)instructies in deze gebruikershandleiding exact worden gevolgd om het risico op brand, explosies, overige schade aan personen en voorwerpen en/of verlies van leven te voorkomen. Lees deze montagehandleiding en veiligheidsinstructies zorgvuldig door voordat je het apparaat plaatst en in gebruik neemt.

1. De gebruiksaanwijzing moet bij het apparaat worden bewaard. In geval van verkoop aan derden moet dit document worden meegeleverd.
2. Dit apparaat mag alleen worden gebruikt in combinatie met een 190 gram butaangas of butaan/propaangas mix prikcartouche met veiligheidsventiel. We adviseren de 190 gram gascartouches van de merken: Gimeg en Cosi. Het kan gevaarlijk zijn om ander type gascartouches te gebruiken.
3. Zorg ervoor dat de gascartouche helemaal leeg is voordat je deze vervangt.
4. In geval van onjuist gebruik of het niet volgen van de veiligheidsvoorschriften en installatievereisten wordt iedere aansprakelijkheid afgewezen en zal de garantie vervallen.
5. Er mogen geen wijzigingen worden aangebracht aan enig onderdeel van dit apparaat en reparaties en onderhoud mogen alleen worden uitgevoerd door gekwalificeerde personen, tenzij anders geadviseerd door de Cosi helpdesk.
6. Het apparaat is geen warmtebron en is alleen bedoeld voor decoratieve doeleinden.
7. Gebruik dit apparaat alleen in goed geventileerde ruimtes zoals aangegeven in deze gebruiksaanwijzing en nooit in slaapkamers, andere slaapr ruimtes, in de nabijheid van keukens of badkamers.
8. **WAARSCHUWING:** Houd jonge kinderen en huisdieren veilig op afstand van de Cosiscoop en gascartouches.



2. Installatievereisten

1. Het apparaat moet geïnstalleerd worden volgens de daarvoor geldende regels en mag alleen gebruikt worden in voldoende geventileerde ruimtes. Minimaal vereiste ventilatiesnelheid volgens het Nederlandse Bouwbesluit op basis van NEN1087: > 0,7 dm³/s per m², met een minimum van 7 dm³/s. Deze ventilatiesnelheid in het Nederlandse Bouwbesluit wordt geaccepteerd als minimaal vereiste ventilatiesnelheid, ook in andere landen dan Nederland. Een te openen raam of louvre is ook vereist. Bij de beoordeling van de vereiste ventilatie moet rekening worden gehouden met de eisen voor andere apparaten met een rookkanaal of extra Cosiscoop gaslantaarns die in dezelfde kamer of ruimte aanwezig zijn.
2. **WAARSCHUWING:** Ventilatieopeningen mogen op geen enkele manier worden geblokkeerd of beperkt.
3. Het apparaat is alleen geschikt voor binnen- en buitengebruik in goed geventileerde ruimtes. Bij gebruik binnenshuis moet de ruimte minimaal 30m³ groot zijn (bijv. 4mx3mx2,5m) om voldoende luchtcirculatie en een correcte werking van het apparaat mogelijk te maken. Dit volume kan aangrenzende ruimtes omvatten, maar deze ruimtes mogen niet worden gescheiden door een deur. De verstrekte cijfers zijn van toepassing bij gebruik van één Cosiscoop gaslantaarn in een binnenruimte. Bij gebruik van meerdere apparaten in één ruimte raden we aan om deze cijfers voor ruimte en ventilatie te gebruiken en ze te vermenigvuldigen met het aantal apparaten.
4. Dit apparaat mag niet in slaapkamers, andere slaapr ruimtes, in de nabijheid van keukens of badkamers worden geplaatst.



5. In geen geval mag de in- of uitstroomopening van het apparaat op enige wijze worden geblokkeerd.
6. Plaats **GEEN** voorwerpen op het apparaat.
7. Plaats **GEEN** voorwerpen of brandstoffen in het vuur.
8. Zorg ervoor dat het apparaat op een vlak, stabiel en onbrandbaar oppervlak staat.
9. Het apparaat genereert warme luchtstromen en deze stromen kunnen wandoppervlakken en andere objecten verwarmen.
10. Plaats dit toestel altijd op minimaal één meter (1000 mm) afstand van onbrandbare voorwerpen. Niets mag minder dan 1000 mm boven het apparaat worden geplaatst. Brandbare materialen mogen niet in de buurt van het apparaat worden geplaatst; de minimale afstand is 1500 mm.
11. Verbrand **GEEN** (vreemde) materialen op dit vuur.
12. Door de aard van dit product kan het oppervlak erg heet zijn. Wees voorzichtig bij het gebruik van het apparaat.
-  13. **WAARSCHUWING:** Laat kinderen en huisdieren nooit zonder toezicht bij dit apparaat.
14. Zorg ervoor dat je een blusdeken en poederblusser in huis hebt voordat je het apparaat gebruikt. In geval van brand: draai direct de bedieningsknop naar 'OFF' om de gastoevoer te stoppen. Plaats in geval van brand de blusdeken onmiddellijk op het apparaat en zorg ervoor dat de vlammen niet worden blootgesteld aan zuurstof. Blus indien nodig de brand met de poederblusser. Gebruik **NOOIT** water of schuimblussers voor brandstofbranden.
15. Neem voor assistentie of aanvullende informatie contact op met het aankoopadres.

3. Installatie Cosiscoop

1. Verwijder de buitenverpakking en lees deze instructies **VOLLEDIG** door voordat je verder gaat met het uitpakken of installeren van dit apparaat. Haal alle onderdelen voorzichtig uit de doos. Gooi al het verpakkingsmateriaal weg in overeenstemming met de lokale recyclingprocedures.
2. Installeer het apparaat volgens de vereisten vermeld onder 'Installatievereisten'.
3. Plaats de 190 gram gascartouche in het apparaat. Voor plaatsing zie punt 4. 'Het plaatsen van de gascartouche'.
4. Pak het glas uit en plaats dit bovenop het apparaat. Druk het glas voorzichtig door zodat het glas om de ijzeren klemmetjes heen valt. Pak vervolgens de kiezelstenen uit (gepositioneerd onderin het apparaat) en plaats ze bovenop het apparaat.

4. Het plaatsen van de gascartouche

- Als de gascartouche in het apparaat leeg is, lees dan "Het verwijderen van de gascartouche".
- Voor het plaatsen van de gascartouche dien je de glasrand en de kiezelstenen te verwijderen. Gebruik alleen een 190 gram prikcartouche met veiligheidsventiel, zoals genoemd in punt 10. 'Technische gegevens'.
-  • Dit apparaat is uitgerust met een afdichtring. Controleer altijd van tevoren of de afdichtring (tussen het toestel en de gascartouche) nog aanwezig en onbeschadigd is voordat je het apparaat aansluit op de gascartouche. **WAARSCHUWING:** Wees voorzichtig bij het aanraken van de afdichtring; er zit een naald in.
- Gebruik het apparaat **NIET** als de afdichtring beschadigd is of versleten.

- Gebruik **GEEN** apparaat dat lekt, beschadigd is of niet goed werkt. Neem voor hulp contact op met het aankoopadres.
- Vervang gascartouches alleen buitenshuis en uit de buurt van open vuur, andere ontstekingsbronnen en andere mensen.
- Zet de bedieningsknop **ALTIJD** uit door de knop rechtsom te draaien voordat je de gascartouche plaatst (OFF).
- Houd het apparaat rechtop terwijl je de volgende stappen uitvoert:
 1. Draai de vergrendeling met de klok mee los;
 2. Plaats de gascartouche in de vergrendeling;
 3. Draai de vergrendeling tegen de klok in vast. Zie onderstaande afbeelding. Je hoort een 'klik' zodra de gascartouche correct is geplaatst.

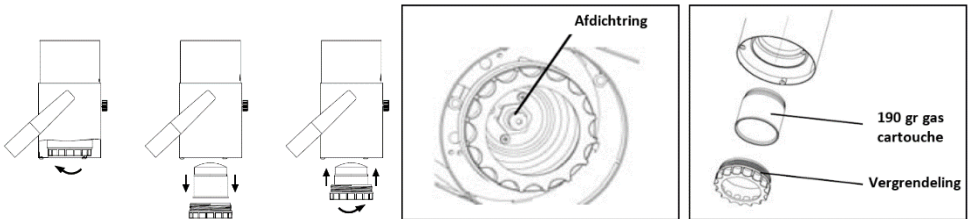

- Als je na het plaatsen van de gascartouche een gaslucht ruikt of vermoedt dat het apparaat lekt, breng het apparaat dan onmiddellijk naar een goed geventileerde buitenlocatie, uit de buurt van ontstekingsbronnen, waar het lek kan worden opgespoord en gestopt. Controleer eerst de gascartouche. Het kan zijn dat de gascartouche niet goed is aangesloten op de afdichtring. Als je een gascartouche met veiligheidsventiel hebt, kan je de vergrendeling losdraaien en deze weer opnieuw in het toestel plaatsen. Als je nog steeds gas ruikt en je wilt het apparaat op een gaslek controleren, doe dit dan buiten. Probeer **GEEN** lekken op te sporen met behulp van een vlam; gebruik water met zeep of een leak detector spray. Als je niet zeker weet of je het lek kan detecteren, laat het apparaat dan testen door een gekwalificeerd persoon. Neem voor hulp contact op met het aankoopadres.

5. Het ontsteken van de gaslantaarn

- Controleer zorgvuldig of de bedieningsknop uit staat (OFF).
- Plaats het glas weer bovenop het apparaat. Druk het glas voorzichtig door zodat het glas om de ijzeren klemmetjes heen valt. Plaats vervolgens de kiezelstenen. De kiezelstenen mogen de branderpijp niet bedekken.
- Zorg ervoor dat het apparaat op een vlak, stabiel en onbrandbaar oppervlak staat.
- Houd een lange aansteker (lengte van minimaal 140 mm) naast het brandpunt en steek de aansteker aan. Draai vervolgens de bedieningsknop langzaam tegen de klok in richting 'ON'.
- Als de gaslantaarn na 5 seconden nog niet aangaat, draai de bedieningsknop naar OFF en wacht 10 seconden en probeer het opnieuw.
- Mocht de gaslantaarn na meerdere pogingen het nog steeds niet doen? Meld je dan bij het aankoopadres.

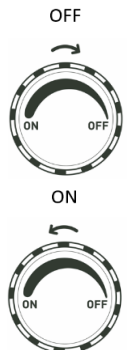

- Verplaats het apparaat **NIET** wanneer deze aanstaat, want dit kan een gevaarlijke situatie opleveren.
- Gebruik het apparaat altijd minstens één meter (1000 mm) verwijderd van muren en plafonds en nooit in de buurt van brandbare materialen.
- Indien gewenst en van toepassing kan je het handvat eraf halen. Bij de gaslantaarn worden twee dopjes meegeleverd. Deze kan je in de gaatjes plaatsen.



LET OP: Onderdelen van dit apparaat kunnen erg heet worden tijdens en na gebruik. Wees zorgvuldig. Houd jonge kinderen en huisdieren uit de buurt van het apparaat.

- Doof het apparaat door de bedieningsknop volledig met de klok mee te draaien (OFF). Zorg ervoor dat het apparaat volledig is gedoofd voordat je het onbeheerd achterlaat.
- Houd de hendel altijd omlaag tijdens het branden.
- Houd de handgreep **NIET** vast tijdens het bedienen; het wordt erg heet!

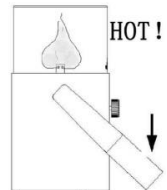

6. Het verwijderen van de gascartouche

- Vervang de gascartouche alleen als deze volledig leeg is (schud om de vloeistof te horen).
- Zorg ervoor dat het apparaat uit is door de bedieningsknop volledig met de klok mee te draaien (OFF); controleer of het apparaat volledig is gedoofd en volledig is afgekoeld, voordat je de gascartouche verwijdert.
- Controleer altijd de afdichtring voordat je een nieuwe gascartouche op het apparaat aansluit.
- Vervang de gascartouche altijd buiten en uit de buurt van brandbare voorwerpen, open vuur en andere ontstekingsbronnen, huisdieren en mensen.
- Voor het verwijderen van de gascartouche altijd het glas en de kiezelstenen verwijderen.
- Gooi weg in overeenstemming met de instructies die op de gascartouche zijn gedrukt.
- Draai de vergrendeling met de klok mee en haal de gascartouche met de hand eruit.
- Draai de vergrendeling tegen de klok in om weer vast te zetten.

7. Wat te doen als het mis gaat?

Natuurlijk doen we er alles aan om veilige producten te maken. Volg daarom altijd alle instructies en vereisten uit deze gebruikshandleiding ten allen tijden op.

Blusinstructie Cosiscoop gaslantaarn

Als er iets mis gaat, is het van belang om de gastoevoer zo snel mogelijk te stoppen. Draai direct de bedieningsknop naar 'OFF' om de gastoevoer te stoppen. De vlam zal in de meeste gevallen direct doven. Mocht er een gaslek in de gascartouche zitten waardoor de vlam niet dooft, dan is de vlam te doven met een blusdeken of een poederblusser. Met de blusdeken kan je het vuur in een vroeg stadium doven. Daarnaast is een poederblusser geschikt om het vuur van propaan/butaan gas te doven. Blus **NOOIT** met een ander type brandblusser of water.

8. Opslag



- Als het apparaat volledig is afgekoeld en de gascartouche helemaal leeg is, koppel je het apparaat los van de gascartouche en bewaar je het op een koele, droge en goed geventileerde plaats. **LET OP:** Als de gascartouche nog gas bevat, mag je deze **NIET** loskoppelen van het apparaat.
- Zorg dat je je volle gascartouches opslaat in een veilige, geventileerde ruimte uit de buurt van ontstekingsbronnen.

9. Onderhoud

- Er mogen **GEEN** wijzigingen worden aangebracht aan het apparaat.
- Als je een gaslek of defect vermoedt, stop dan onmiddellijk met het gebruik en draai de bedieningsknop dicht. Laat het apparaat testen door een gekwalificeerd persoon; neem voor hulp contact op met het aankoopadres.
- Als het apparaat niet aangaat of de werking afneemt, neem dan contact op met het aankoopadres.

10. Technische gegevens

Model:	Cosiscoop Original
Type model:	Directe druk butaan of directe druk butaan/propaan mix
Gas type:	Dit apparaat mag alleen worden gebruikt in combinatie met een 190 gram butaangas of butaan/propaangas mix prikcartouche met veiligheidsventiel. We adviseren de 190 gram gascartouches van de merken: Gimeg en Cosi. Het kan gevaarlijk zijn om ander type gascartouches te gebruiken.
Inspuiter markering:	FM
Warmte opbrengst / Gasverbruik:	Butaan 0,4 kW (29 g/h) Butaan/propaan mix 0,7 kW (50 g/h)
Gemaakt in:	China

Wij wensen je veel plezier met de gaslantaarn en waarderen het enorm als je foto's van het product deelt en ons tagt op Facebook (@cosifires) en Instagram (@cosi_fires)!

11. Garantie

Gimeg Nederland B.V. geeft twee jaar garantie op het gas technische systeem van de Cosiscoop Original. Voor veel gestelde vragen en onderhoudstips, Voor veel gestelde vragen en onderhoudstips, bezoek onze website door de QR-code te scannen of ga naar www.cosi-fires.com.



Cosi is onderdeel van Gimeg Nederland B.V.
Gimeg Nederland B.V.
Atoomweg 99
3542 AA Utrecht
+31(0)306629500
info@cosi-fires.com

1. Sicherheitshinweise

Achten Sie immer darauf, dass die (Sicherheits-)Anweisungen in dieser Betriebsanleitung genau befolgt werden, um die Gefahr von Feuer, Explosionen, anderen Personen- und Sachschäden und/oder Unfällen mit Todesfolge zu vermeiden. Lesen Sie diese Montageanleitung und Sicherheitshinweise sorgfältig durch, bevor Sie das Gerät installieren und in Betrieb nehmen.

1. Lesen Sie diese Gebrauchsanleitung sorgfältig durch, um sich mit dem Produkt vertraut zu machen, bevor Sie es an die Gaskartusche anschließen. Bewahren Sie diese Anleitung zum zukünftigen Nachschlagen auf. Diese Dokumente müssen beigelegt werden, wenn das Produkt an Dritte weiterverkauft wird.
2. Dieses Produkt darf nur mit einer durchstechbaren Butan- oder Butan/Propan-Gaskartusche (190 Gramm) mit Sicherheitsventil verwendet werden. Wir empfehlen die 190-Gramm-Gaskartuschen der Marken Gimig und Cosi. Die Verwendung anderer Arten von Gaskartuschen kann gefährlich sein.
3. Vergewissern Sie sich, dass die Gaskartusche vollständig leer ist, bevor Sie sie austauschen.
4. Bei falscher Verwendung oder Nichtbefolgung der Sicherheitshinweise und Installationsanforderungen wird jegliche Haftung abgelehnt und die Garantie erlischt.
5. An diesem Gerät dürfen keine Änderungen vorgenommen werden. Reparaturen und Wartungsarbeiten dürfen nur von qualifizierten Personen durchgeführt werden, es sei denn, der Cosi-Helpdesk gibt anderslautende Anweisungen.
6. Das Produkt ist keine Wärmequelle und nur für dekorative Zwecke gedacht.
7. Verwenden Sie dieses Produkt nur in gut belüfteten Bereichen, wie in dieser Anleitung angegeben, und niemals in Schlafzimmern, anderen Schlafbereichen, in der Nähe von Küchen oder in Badezimmern.
8. **WARNUNG:** Stellen Sie die Cosiscoop und Gaskartuschen immer außerhalb der Reichweite von Kindern und Haustieren auf.



2. Installationsanforderungen

1. Das Produkt muss entsprechend den geltenden Regeln installiert und darf nur in ausreichend belüfteten Bereichen verwendet werden. Mindestens erforderliche Belüftungsrate, angegeben im niederländischen „Bouwbesluit“ auf Basis von NEN1087: $> 0,7 \text{ dm}^3/\text{s pro m}^2$, mit einem Minimum von $7 \text{ dm}^3/\text{s}$. Diese Belüftungsrate im niederländischen „Bouwbesluit“ wird als mindestens erforderliche Belüftungsrate auch in anderen Ländern außerhalb der Niederlande angenommen. Außerdem ist ein zu öffnendes Fenster oder eine zu öffnende Jalousie erforderlich. Die Anforderungen für andere Rauchgasprodukte oder zusätzliche Cosiscoop Laternen im selben Raum oder Bereich müssen bei Beurteilung der erforderlichen Belüftung berücksichtigt werden.
2. **WARNUNG:** Belüftungsöffnungen dürfen nie in irgendeiner Weise blockiert oder eingeschränkt werden.
3. Das Produkt ist nur für die Verwendung in Innenräumen und im Freien in gut belüfteten Bereichen geeignet. Bei Verwendung in Innenräumen muss der Raum mindestens 30 m^3 (z. B. $4 \times 3 \times 2,5 \text{ m}$) messen, um ausreichende Luftzirkulation und korrekten Betrieb des Produkts zu erlauben. Dieses Volumen kann benachbarte Bereiche beinhalten, diese Bereiche dürfen aber nicht durch eine Tür abgetrennt sein. Die angegebenen Zahlen gelten bei Verwendung von einer Cosiscoop Laterne in einem Innenraum. Bei Verwendung



mehrerer Produkte in einem Raum empfehlen wir die Verwendung dieser Zahlen für den Raum und die Belüftung und ihre Multiplikation mit der Anzahl der Produkte.

4. Dieses Produkt darf nicht in Schlafzimmern, anderen Schlafbereichen, in der Nähe von Küchen oder in Badezimmern verwendet werden.
5. Der Ein- oder Auslass des Produkts darf unter keinen Umständen in irgendeiner Weise blockiert werden.
6. Stellen Sie **KEINE** Gegenstände auf das Produkt.
7. Stellen Sie **KEINE** Gegenstände oder Brennstoffe in das Feuer.
8. Achten Sie darauf, das Produkt auf eine ebene, stabile und nicht brennbare Fläche zu stellen.
9. Das Produkt erzeugt warme Luftströme. Diese Ströme könnten Wandflächen und andere Gegenstände erwärmen.
10. Stellen Sie dieses Produkt immer mindestens einen Meter (1000 mm) von nicht brennbaren Gegenständen auf. In einem Bereich von 1000 m über dem Produkt darf nichts aufgestellt werden. Brennbare Materialien sollten nicht in der Nähe des Produkts aufgestellt werden; der Mindestabstand beträgt 1500 mm.
11. Verbrennen Sie **KEINE** (Fremd)Materialien in diesem Feuer.
12. Aufgrund der Eigenschaften dieses Produkts kann die Oberfläche sehr heiß werden. Gehen Sie beim Betrieb des Produkts sehr vorsichtig vor.
-  13. **WARNUNG:** Lassen Sie niemals Kinder und Haustiere unbeaufsichtigt mit diesem Produkt.
14. Stellen Sie sicher, dass Sie eine Feuerlöschdecke und einen Pulverlöscher zur Hand haben, bevor Sie das Produkt verwenden. Im Brandfall: Drehen Sie den Drehknopf sofort auf „OFF“, um die Gaszufuhr sofort zu stoppen. Bei einem Feuer legen Sie umgehend die Feuerlöschdecke auf das Produkt und stellen sicher, dass die Flammen keinen Sauerstoff bekommen. Falls nötig, löschen Sie das Feuer mit dem Pulverlöscher. Verwenden Sie **NIEMALS** Wasser oder Schaumlöscher für Brennstoffbrände.
15. Wenn Sie Hilfe oder zusätzliche Informationen benötigen, wenden Sie sich an Ihren beliefernden Händler.

3. Installation Cosiscoop

1. Entfernen Sie die äußere Verpackung und lesen Sie diese Anleitung **KOMPLETT** durch, bevor Sie dieses Produkt weiter auspacken oder installieren. Nehmen Sie alle Teile vorsichtig aus dem Karton. Entsorgen Sie das gesamte Verpackungsmaterial in Übereinstimmung mit Ihren örtlichen Recyclingverfahren.
2. Installieren Sie das Produkt, indem Sie die unter „Installationsanforderungen“ angegebenen Anforderungen befolgen.
3. Setzen Sie die 190-Gramm-Gaskartusche in das Gerät ein. Für Informationen zur Platzierung, siehe Punkt 4. „Einsetzen der Gaskartusche“.
4. Packen Sie das Glas aus und stellen Sie es auf das Gerät. Schieben Sie das Glas vorsichtig nach unten, sodass das Glas um die Eisenklammern greift. Als Nächstes packen Sie die Kieselsteine aus (diese befinden sich an der Unterseite des Geräts) und platzieren sie oben auf dem Gerät.

4. Einsetzen der Gaskartusche

- Wenn die Gaskartusche im Produkt leer ist, lesen Sie Punkt 6. „Entfernen der Gaskartusche“.
- Entfernen Sie das Glas und die Kieselsteine, bevor Sie die Gaskartusche anbringen. Verwenden Sie nur eine 190-Gramm-Stechkartusche mit Sicherheitsventil, wie unter Punkt 10. „Technische Daten“ beschrieben.
-  Dieses Gerät ist mit einem Dichtungsring ausgestattet. Vergewissern Sie sich immer, dass der Dichtungsring (zwischen Gerät und Gaskartusche) noch vorhanden und unbeschädigt ist, bevor Sie das Gerät an die Gaskartusche anschließen. **WARNUNG:** Seien Sie vorsichtig, wenn Sie den Dichtungsring berühren; dieser enthält eine Nadel.
- Verwenden Sie das Produkt **NICHT**, wenn die Dichtung beschädigt oder verschlissen ist.
- Verwenden Sie das Produkt **NICHT**, wenn es undicht oder beschädigt ist oder nicht richtig funktioniert. Wenden Sie sich an Ihren beliebigen Händler, um Hilfe zu erhalten.
- Tauschen Sie Gaskartuschen nur im Freien und von offenen Flammen, anderen Zündquellen und anderen Menschen entfernt aus.
- Schalten Sie **IMMER** den Drehknopf aus, indem Sie ihn im Uhrzeigersinn drehen, bevor Sie die Gaskartusche einsetzen (OFF).
- Halten Sie das Produkt aufrecht, während Sie die folgenden Schritte durchführen:
 1. Schrauben Sie die Kartuschenabdeckung im Uhrzeigersinn heraus.
 2. Stellen Sie die Gaskartusche in die Kartuschenabdeckung.
 3. Schrauben Sie die Kartuschenabdeckung gegen den Uhrzeigersinn hinein. Siehe folgendes Bild. Sobald die Gaskartusche korrekt installiert wurde hören Sie einen „Klick“.

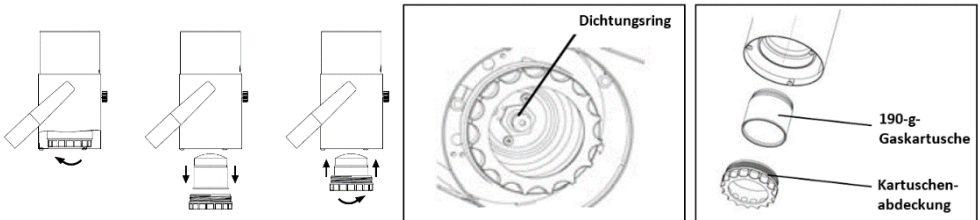

- Wenn Sie Gas riechen oder ein Leck im Produkt vermuten, nachdem die Gaskartusche angebracht wurde, bringen Sie das Produkt sofort an einen gut belüfteten Ort im Freien, von Zündquellen entfernt, wo das Leck gefunden und beseitigt werden kann. Prüfen Sie zuerst Ihre Gaskartusche. Es könnte sein, dass die Gaskartusche mit der Dichtungsscheibe nicht richtig verbunden ist. Wenn Sie eine Gaskartusche mit Sicherheitsventil haben, können Sie die Kartuschenabdeckung herausdrehen und die Kartuschenabdeckung wieder in das Produkt stecken. Wenn Sie immer noch Gas riechen und Ihr Produkt auf Lecks prüfen möchten, tun Sie dies im Freien. Versuchen Sie **NICHT**, Lecks mithilfe einer Flamme zu finden; verwenden Sie Seifenwasser oder einen Lecksucher. Wenn Sie nicht sicher sind, ob Sie das Leck gefunden haben, lassen Sie das Produkt von einer qualifizierten Person prüfen. Wenden Sie sich an Ihren beliebigen Händler, um Hilfe zu erhalten.

5. Zündung Cosiscoop

- Prüfen Sie sorgfältig, ob der Kontrollknopf auf „OFF“ steht.
- Setzen Sie das Glas wieder auf das Gerät. Schieben Sie das Glas vorsichtig nach unten, sodass das Glas um die Eisenklammern greift. Platzieren Sie dann die Kieselsteine. Die Kieselsteine dürfen das Brennerrohr nicht bedecken.
- Achten Sie darauf, das Produkt auf eine ebene, stabile und nicht brennbare Fläche zu stellen.
- Halten Sie ein langes Feuerzeug (Länge von mindestens 140 mm) neben den Brennpunkt und zünden Sie das Feuerzeug an. Drehen Sie dann den Kontrollknopf langsam gegen den Uhrzeigersinn (ON).
- Wenn der Brenner nach 5 Sekunden nicht brennt, schalten Sie das Gasventil aus und warten Sie 10 Sekunden, bevor Sie es noch einmal versuchen.
- Wenden Sie sich an Ihren beliefernden Händler, wenn das Produkt nach mehreren Versuchen nicht brennt.
- Vermeiden Sie es, das Produkt zu bewegen, sobald es brennt, da dies gefährlich sein könnte.
- Betreiben Sie das Produkt immer mindestens einen Meter (1000 mm) von Wänden und Decken entfernt und niemals in der Nähe brennbarer Materialien.
- Falls gewünscht und zutreffend, können Sie den Griff entfernen. Die Gaslaterne wird mit zwei Kappen geliefert, die Sie in die Löcher stecken können.

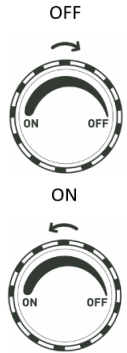

VORSICHT: Zugängliche Teile dieses Produkts können während und nach dem Gebrauch sehr heiß werden. Vorsichtig behandeln. Sorgen Sie dafür, dass kleine Kinder und Tiere dem Gerät fern bleiben.

- Löschen Sie die Flamme aus, in dem Sie den Kontrollknopf im Uhrzeigersinn bis zum Anschlag drehen (OFF). Vergewissern Sie sich, dass das Produkt vollständig ausgelöscht ist, bevor Sie es unbeaufsichtigt lassen.
- Der Griff muss nach unten zeigen, wenn das Produkt nicht verwendet wird.
- Fassen Sie während des Betriebs den Griff **NICHT** an, da er sehr heiß wird!

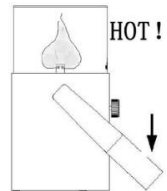

6. Entfernen der Gaskartusche

- Prüfen Sie vor dem Austauschen, ob die Gaskartusche vollständig leer ist (schütteln Sie sie, um die Flüssigkeit zu hören).
- Vergewissern Sie sich, dass das Produkt nicht betriebsbereit ist, indem Sie den Steuerknopf im Uhrzeigersinn drehen (OFF). Prüfen Sie, ob das Produkt vollständig ausgelöscht und komplett abgekühlt ist, bevor Sie die Gaskartusche entfernen.
- Überprüfen Sie immer den Dichtungsring, bevor Sie eine neue Gaskartusche an das Gerät anschließen.
- Tauschen Sie Gaskartuschen nur im Freien und von brennbaren Gegenständen, offenen Flammen und anderen Zündquellen, Haustieren und Menschen entfernt aus.
- Entfernen Sie das Glas und die Kieselsteine, bevor Sie die Gaskartusche entfernen.
- Entsorgen Sie sie gemäß den auf der Gaskartusche aufgedruckten Anweisungen.
- Schrauben Sie die Kartuschenabdeckung im Uhrzeigersinn heraus; entfernen Sie die leere Gaskartusche von Hand.
- Drehen Sie den Riegel gegen den Uhrzeigersinn, um ihn wieder zu verriegeln.

7. Vorgehensweise bei Problemen

Selbstverständlich tun wir alles, was wir können, um sichere Produkte herzustellen. Daher müssen Sie stets alle Anweisungen und Anforderungen in dieser Bedienungsanleitung befolgen.

Anleitung zum Auslöschen der Cosiscoop Gaslaterne

Bei einem Problem ist es wichtig, die Gasversorgung so bald wie möglich zu stoppen. Schalten Sie die Kontrolltaste umgehende „OFF“, um die Gasversorgung zu stoppen. In den meisten Fällen wird die Flamme sofort ausgelöscht. Bei einem Leck in der Gaskartusche, das das Auslöschen der Flamme verhindert, kann die Flamme mit einer Feuerlöschdecke oder einem Pulverlöscher ausgelöscht werden. Die Feuerlöschdecke ermöglicht ein Auslöschen der Flamme in einer frühen Phase. Daneben ist ein Pulverlöscher für das Löschen eines Brandes geeignet, der durch Propan/Butan-Gas verursacht wird. Löschen Sie **NIEMALS** mit einem anderen Feuerlöscher oder Wasser.

8. Aufbewahrung



- Nach dem vollständigen Abkühlen, und wenn die Gaskartusche vollständig leer ist, trennen Sie das Produkt von der Gaskartusche und bewahren es an einem kühlen, trockenen und gut belüfteten Ort auf. **VORSICHT:** Wenn die Gaskartusche immer noch Gas enthält, darf sie **NICHT** vom Produkt getrennt werden.
- Achten Sie darauf, volle Gaskartuschen in einem sicheren, belüfteten Bereich, von Zündquellen entfernt, aufzubewahren.

9. Wartung

- Modifizieren Sie das Produkt **NICHT**.
- Wenn Sie ein Gasleck oder eine Fehlfunktion vermuten, stellen Sie die Verwendung umgehend ein und schalten Sie das Ventil aus. Lassen Sie das Produkt von einer qualifizierten Person prüfen (wenden Sie sich an Ihren beliefernden Händler, um Hilfe zu erhalten).
- Wenn sich das Gerät nicht einschalten lässt oder die Leistung nachlässt, wenden Sie sich an die Verkaufsstelle, bei der Sie das Gerät gekauft haben.

10. Technische Daten

Modell:	Cosiscoop Original
Anwendungskategorie:	Direkter Butandruck oder direkter Butan/Propen-Gemischdruck
Gasart:	Dieses Produkt darf nur mit einer durchstechbaren Butan- oder Butan/Propan-Gaskartusche (190 Gramm) verwendet werden, die über ein Sicherheitsventil verfügt. Wir empfehlen die 190-Gramm-Gaskartuschen der Marken Gimeg und Cosi. Die Verwendung anderer Arten von Gaskartuschen kann gefährlich sein.
Injektorkennzeichnung:	FM
Wärmeeintrag /	
Gasverbrauch:	Butan 0,4 kW (29 g/h) Butan/Propan-Gemisch 0,7 kW (50 g/h)
Hergestellt in:	China

Wir hoffen, Ihnen gefällt Ihre Gaslaterne. Wir würden uns sehr freuen, wenn Sie Fotos davon auf Facebook (@cosifires) und Instagram (@cosi_fires) teilen und uns markieren würden!

11. Garantie

Gimeg Nederland B.V. bietet zwei Jahre Garantie für das Cosiscoop Original Gassystem. Für häufig gestellte Fragen und Wartungstipps besuchen Sie unsere Website, indem Sie den QR-Code scannen, oder gehen Sie zu www.cosi-fires.com.



Cosi ist Teil von Gimeg Nederland B.V.

Atoomweg 99

3542 AA Utrecht

Niederlande

+31(0)306629500

info@cosi-fires.com

1. Instructions de sécurité

Veillez à ce que les instructions (de sécurité) de ce manuel d'utilisation soient toujours suivies à la lettre afin d'éviter tout risque d'incendie, d'explosion, d'autres dommages aux personnes et aux objets et/ou toute perte de vie. Lisez attentivement ces instructions de montage et ces consignes de sécurité avant d'installer l'appareil et de le mettre en service.

1. Veuillez lire attentivement les présentes instructions d'utilisation afin de vous familiariser avec l'appareil avant de le connecter à une cartouche de gaz. Conservez ces instructions pour pouvoir les consulter à l'avenir. Les présents documents doivent être fournis avec l'appareil en cas de vente à un tiers.
2. L'appareil peut uniquement être utilisé avec une cartouche perçable de 190 grammes de butane ou de butane/propane, équipée d'une soupape de sécurité. Nous recommandons les cartouches de gaz de 190 grammes des marques : Gimeg et Cosi. L'utilisation d'autres types de cartouches de gaz peut être dangereuse.
3. Assurez-vous que la cartouche de gaz est complètement vide avant de la remplacer.
4. En cas d'utilisation inappropriée ou de non-respect des instructions de sécurité et des exigences d'installation, toute responsabilité sera déclinée et la garantie ne sera pas d'application.
5. Aucune modification ne peut être apportée à aucun élément de cet appareil et les réparations et l'entretien peuvent uniquement être effectués par des personnes qualifiées, sauf avis contraire du centre d'assistance de Cosi.
6. L'appareil n'est pas une source de chaleur et devrait uniquement être utilisé comme élément décoratif.
7. Utilisez cet appareil dans des endroits bien ventilés uniquement, comme indiqué dans le présent manuel, et jamais dans la chambre ou tout autre lieu de couchage, ni à proximité de la cuisine ou dans la salle de bains.
8.  **AVERTISSEMENT** : Assurez-vous que la Cosiscoop et les cartouches de gaz sont hors de portée des enfants et des animaux.

2. Exigences d'installation

1. L'appareil doit être installé conformément aux règles applicables et doit uniquement être utilisé dans des endroits suffisamment ventilés. La ventilation minimale requise fixée par le décret néerlandais sur la construction (« Bouwbesluit »), conformément à la norme NEN1087, est de $> 0,7 \text{ dm}^3/\text{s}$ par m^2 , avec un minimum de $7 \text{ dm}^3/\text{s}$. Le taux de ventilation fixé par le décret néerlandais sur la construction est utilisé comme taux minimal de ventilation requise, y compris dans des pays autres que les Pays-Bas. Une fenêtre ou une persienne ouvrable est également nécessaire. Les exigences pour les autres appareils à conduit ou les autres lanternes Cosiscoop, placés dans la même pièce ou le même espace, doivent être prises en compte lorsque vous vérifiez la ventilation requise.
2.  **AVERTISSEMENT** : Les ouvertures de ventilation ne peuvent jamais être obstruées ou restreintes de quelque manière que ce soit.
3. L'appareil est uniquement adapté à une utilisation dans des espaces intérieurs et extérieurs bien ventilés. Lorsqu'il est utilisé à l'intérieur, la pièce doit mesurer au moins 30 m^3 (p. ex., $4 \text{ m} \times 3 \text{ m} \times 2,5 \text{ m}$), afin de permettre une circulation suffisante de l'air et le bon fonctionnement de l'appareil. Ce volume peut comprendre des espaces attenants, mais ceux-ci ne peuvent être séparés de la pièce principale par une porte. Les chiffres fournis sont

d'application pour l'utilisation d'une lanterne Cosiscoop dans un espace intérieur. Si vous utilisez plusieurs appareils dans une seule pièce, nous vous recommandons d'utiliser les chiffres fournis pour le volume de la pièce et la ventilation et de les multiplier par le nombre d'appareils utilisés.

4. Cet appareil ne peut pas être placé dans la chambre, les autres lieux de couchage, à proximité de la cuisine, ni dans la salle de bains.
5. L'orifice d'entrée ou de sortie de l'appareil ne peut en aucun cas être obstrué de quelque manière que ce soit.
6. **NE PLACEZ PAS** d'objet sur l'appareil.
7. **NE METTEZ PAS** d'objet ou de combustible dans le feu.
8. Assurez-vous que l'appareil est placé sur une surface plane, stable et incombustible.
9. L'appareil crée des courants d'air chaud qui pourraient chauffer les surfaces murales et autres objets.
10. Placez toujours cet appareil à un mètre (1 000 mm) au moins des objets incombustibles. Rien ne peut être placé à moins de 1 000 mm au-dessus de l'appareil. Les matériaux combustibles ne peuvent pas être placés à proximité de l'appareil : la distance minimale requise entre ceux-ci et l'appareil est de 1 500 mm.
11. **NE BRÛLEZ PAS** de matériaux (étrangers) dans ce feu.
12. Compte tenu de la nature du produit, la surface peut être très chaude. Il convient d'utiliser l'appareil avec prudence.
13. **AVERTISSEMENT** : Ne laissez jamais les enfants et les animaux seuls avec cet appareil.
14. Assurez-vous que vous disposez d'une couverture anti-feu et d'un extincteur à poudre à la maison avant d'utiliser cet appareil. En cas d'incendie : tourner immédiatement le bouton de commande sur « OFF » pour couper l'alimentation de gaz. En cas de feu, couvrez immédiatement l'ensemble de l'appareil avec la couverture anti-feu et vérifiez que les flammes ne sont pas exposées à de l'oxygène. Si nécessaire, éteignez le feu à l'aide de l'extincteur à poudre. N'utilisez **JAMAIS** d'extincteur à eau ou à mousse pour éteindre un feu de combustible.
15. Pour obtenir de l'aide ou des informations supplémentaires, veuillez contacter le vendeur.



3. Installation de Cosiscoop

1. Enlevez l'emballage extérieur et lisez les présentes instructions **COMPLÈTEMENT** avant de poursuivre le déballage ou d'installer l'appareil. Retirez tous les éléments de la boîte. Veuillez jeter l'emballage en respectant les mesures locales de recyclage.
2. Installez l'appareil en respectant les exigences énumérées dans la section « Exigences d'installation ».
3. Insérez la cartouche de gaz de 190 grammes dans l'appareil. Pour l'insertion, voir le point 4 « Insertion de la cartouche de gaz ».
4. Déballer le verre et placez-le sur le dessus de l'appareil. Enfoncez doucement le verre de manière à ce que le verre se loge autour des attaches en fer. Puis déballer les galets (positionnés au bas de l'appareil) et placez-les sur le dessus de l'appareil.

4. Insertion de la cartouche de gaz

- Si la cartouche de gaz qui se trouve dans l'appareil est vide, veuillez lire la section « Enlever la cartouche de gaz ».
- Avant d'installer la cartouche de gaz, enlevez la vitre et les galets. Utilisez uniquement une cartouche perçable de 190 grammes avec valve de sécurité, comme indiqué au point 10 « Données techniques ».
- Cet appareil est équipé d'une bague d'étanchéité. Avant de raccorder l'appareil à la cartouche de gaz, vérifiez toujours au préalable que la bague d'étanchéité (entre l'appareil et la cartouche de gaz) soit encore présente et ne soit pas endommagée. **AVERTISSEMENT** : Faites attention lorsque vous touchez la bague d'étanchéité ; elle contient une aiguille.
- **N'UTILISEZ PAS** l'appareil si le joint est abîmé ou usé.
- **N'UTILISEZ PAS** un appareil abîmé, qui fuit ou qui ne fonctionne pas correctement. Veuillez contacter le vendeur pour obtenir de l'aide.
- Remplacez uniquement les cartouches de gaz à l'extérieur et loin de toute flamme nue, d'autres sources d'ignition et d'autres personnes.
- Fermez **TOUJOURS** le bouton de commande en le tournant dans le sens des aiguilles d'une montre avant d'insérer la cartouche de gaz (« OFF »).
- Maintenez l'appareil en position verticale lorsque vous procédez aux étapes suivantes :
 1. Dévissez le couvercle de la cartouche dans le sens des aiguilles d'une montre ;
 2. Placez la cartouche de gaz dans le couvercle de la cartouche ;
 3. Vissez le couvercle de la cartouche dans le sens contraire des aiguilles d'une montre. Voir schéma ci-dessous. Une fois la cartouche correctement installée, vous entendrez un « clic ».

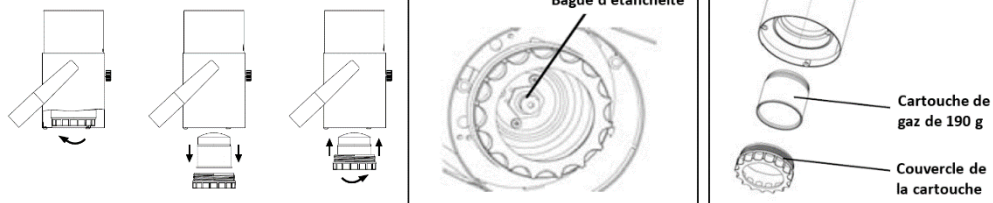

- Si vous sentez une odeur de gaz ou suspectez une fuite dans votre appareil une fois la cartouche de gaz installée, placez immédiatement l'appareil dans un espace extérieur bien ventilé, à distance de toute source d'ignition, où la fuite pourra être détectée et colmatée. Vérifiez d'abord la cartouche de gaz. Il se peut que la cartouche de gaz ne soit pas correctement connectée au joint d'étanchéité. Si vous avez une cartouche de gaz équipée d'une soupape de sécurité, vous pouvez dévisser le couvercle de la cartouche et ensuite le réinsérer dans l'appareil. Si l'odeur de gaz persiste et que vous voulez vérifier que votre appareil ne comporte pas de fuites, faites-le à l'extérieur. **N'ESSAYEZ PAS** de détecter les fuites à l'aide d'une flamme, utilisez de l'eau savonneuse ou un détecteur de fuite. Si vous n'êtes pas certain d'avoir trouvé la fuite, demandez à une personne qualifiée de contrôler l'appareil. Veuillez contacter le vendeur pour obtenir de l'aide.

5. Allumer Cosiscoop

- Par précaution, vérifiez que le bouton de contrôle est réglé sur « OFF ».
- Remplacez le verre sur le dessus de l'appareil. Enfoncez doucement le verre de manière à ce que le verre se loge autour des attaches en fer. Placez ensuite les galets. Les galets ne doivent pas recouvrir le tuyau du brûleur.
- Assurez-vous que l'appareil est placé sur une surface plane, stable et incombustible.
- Tenez un long briquet (longueur d'au moins 140 mm) à côté du point focal et allumez le briquet. Ensuite, tournez délicatement le bouton de contrôle dans le sens contraire des aiguilles d'une montre (ON).
- Si le brûleur ne s'allume pas après 5 secondes, fermez la soupape de gaz et attendez 10 secondes avant de procéder à nouveau à l'allumage.
- Si l'appareil ne s'allume toujours pas après plusieurs essais, veuillez contacter le vendeur.
- Évitez de déplacer l'appareil une fois qu'il est allumé, car cela pourrait être dangereux.
- Utilisez toujours l'appareil à au moins un mètre (1 000 mm) des murs et du plafond, et jamais à proximité de matériaux inflammables.
- Si vous le souhaitez et si c'est possible, vous pouvez enlever la poignée. Deux bouchons sont fournis avec la lanterne à gaz. On peut les insérer dans les trous.



ATTENTION : Les parties accessibles de cet appareil peuvent devenir très chaudes pendant et après l'utilisation. Manipulez cet appareil avec précaution. Ne laissez pas les jeunes enfants et les animaux s'approcher de l'appareil.

- Éteignez l'appareil en tournant le bouton de contrôle entièrement dans le sens des aiguilles d'une montre (OFF). Assurez-vous que l'appareil est complètement éteint avant de le laisser sans surveillance.
- La poignée doit rester abaissée lorsque l'appareil est allumé.
- **NE TOUCHEZ PAS** la poignée lorsque l'appareil est allumé, elle sera très chaude !

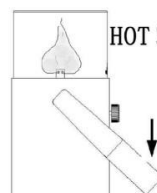

6. Enlever la cartouche de gaz

- Vérifiez que la cartouche de gaz est complètement vide avant de la remplacer (secouez l'appareil et écoutez s'il reste du liquide).
- Assurez-vous que l'appareil n'est pas en marche en tournant complètement le bouton de contrôle dans le sens des aiguilles d'une montre (OFF), vérifiez que l'appareil est complètement éteint et a bien refroidi avant d'enlever la cartouche de gaz.
- Vérifiez toujours la bague d'étanchéité avant de raccorder une nouvelle cartouche de gaz à l'appareil.
- Changez les cartouches de gaz à l'extérieur uniquement et loin des objets combustibles, des flammes nues et de toute autre source d'ignition, des animaux et des personnes.
- Avant de retirer la cartouche de gaz, enlevez la vitre et les galets.
- Jetez la cartouche de gaz en respectant les instructions mentionnées sur celle-ci.
- Dévissez le couvercle de la cartouche dans le sens des aiguilles d'une montre ; enlevez la cartouche de gaz vide avec votre main.
- Tournez le cliquet dans le sens inverse des aiguilles d'une montre pour le verrouiller à nouveau.

7. Que faire en cas de problème ?

Bien entendu, nous faisons tout notre possible pour fabriquer des produits sûrs. Par conséquent, suivez toujours toutes les instructions et les exigences communiquées dans le présent manuel.

Instructions d'extinction des lanternes à gaz Cosiscoop

Si un problème survient, il est important de couper l'arrivée de gaz au plus vite. Placez immédiatement le bouton de contrôle en position « OFF » afin de couper l'arrivée de gaz. Généralement, la flamme s'éteindra immédiatement. Si la cartouche de gaz comporte une fuite qui empêche l'extinction de la flamme, cette dernière peut être éteinte à l'aide d'une couverture anti-feu ou d'un extincteur à poudre. La couverture anti-feu vous permettra d'éteindre un début de feu. En outre, un extincteur à poudre convient pour éteindre des feux causés par du gaz propane/butane. N'éteignez **JAMAIS** avec un autre type d'extincteur ou de l'eau.

8. Stockage



- Lorsque l'appareil a totalement refroidi et que la cartouche de gaz est complètement vide, déconnectez l'appareil de la cartouche de gaz et stockez-le dans un endroit frais, sec et bien ventilé. **AVERTISSEMENT** : Si la cartouche de gaz contient encore du gaz, **NE LA DÉCONNECTEZ PAS** de l'appareil.
- Veillez à stocker les cartouches de gaz remplies dans un endroit sûr et ventilé, à bonne distance de toute source d'ignition.

9. Entretien

- **N'APPORTEZ AUCUNE** modification à l'appareil.
- Si vous suspectez une fuite ou un dysfonctionnement, arrêtez immédiatement d'utiliser l'appareil et fermez la soupape. Demandez à une personne qualifiée de contrôler l'appareil. Veuillez contacter le vendeur pour obtenir de l'aide.
- Si l'appareil ne s'allume pas ou si le fonctionnement diminue, contactez l'adresse d'achat.

10. Données techniques

Modèle :	Cosiscoop Original
Catégorie d'appareil :	Pression directe butane ou pression directe butane/propane
Type de gaz :	L'appareil peut uniquement être utilisé avec une cartouche perçable de 190 g de butane ou de butane/propane équipée d'une soupape de sécurité. Nous recommandons les cartouches de gaz de 190 grammes des marques : Gimeg et Cosi. L'utilisation d'autres types de cartouches de gaz peut être dangereuse.
Marquage de l'injecteur :	FM
Apport thermique/	
Consommation en gaz :	0,4 KW de butane (29 g/h) 0,7 KW de butane/propane (50 g/h)
Fabriqué en :	Chine

Nous espérons que vous êtes satisfait de votre lanterne à gaz et aimerions beaucoup que vous partagiez des photos de votre appareil. Identifiez-nous sur Facebook (@cosifires) et Instagram (@cosi_fires) !

11. Garantie

Gimeg Nederland B.V. offre une garantie de deux ans pour le système à gaz Cosiscoop Original. Pour les FAQ et des conseils d'entretien, consultez notre site web en scannant le code QR ou rendez-vous sur le site www.cosi-fires.com.



Cosi est une marque de Gimeg Nederland B.V.

Atoomweg 99

3542 AA Utrecht

Pays-Bas

+31 (0) 306 629 500

info@cosi-fires.com

1. Instrucciones de seguridad

Asegúrese de seguir las instrucciones (de seguridad) contenidas en este manual de instrucciones de forma precisa en todo momento para evitar el riesgo de incendio, explosiones, otros daños personales, materiales o incluso letales. Lea con atención las instrucciones de montaje y de seguridad antes de instalar y utilizar el aparato.

1. Lea atentamente estas instrucciones de utilización para familiarizarse con el aparato antes de conectarlo al cartucho de gas. Guarde estas instrucciones para futuras consultas. Estos documentos deben adjuntarse si el aparato se vende a terceros.
2. Este aparato solo debe utilizarse con un cartucho perforable de gas butano o mezcla de butano y propano de 190 gramos con válvula de seguridad. Le recomendamos los cartuchos de gas de 190 gramos de las marcas: Gimeg y Così. Puede ser peligroso utilizar otros tipos de cartuchos de gas.
3. Asegúrese de que el cartucho esté completamente vacío antes de cambiarlo.
4. En caso de uso inadecuado o de no cumplirse con las instrucciones de seguridad y los requisitos de instalación, se rechazará toda responsabilidad y no se aplicará la garantía.
5. No se puede modificar ninguna parte del aparato y las reparaciones y el mantenimiento los debe realizar únicamente personal cualificado, a menos que el departamento de atención al cliente de Così indique lo contrario.
6. El aparato no es una fuente de calor y solo tiene fines decorativos.
7. Utilice este aparato únicamente en zonas bien ventiladas, como se indica en este manual, y nunca en dormitorios ni otros lugares para dormir, cerca de cocinas o baños.
8. **ADVERTENCIA:** Asegúrese de que Cosiscoop y los cartuchos de gas estén fuera del alcance de los niños y las mascotas.



2. Requisitos de instalación

1. El aparato debe instalarse de acuerdo con las reglas aplicables y solo debe utilizarse en espacios suficientemente ventilados Tasa de ventilación mínima requerida estipulada en el "Bouwbesluit" holandés basado en NEN1087: > 0,7 dm³/s por m², con un mínimo de 7 dm³/s. Esta tasa de ventilación en el "Bouwbesluit" holandés se acepta como la tasa de ventilación mínima requerida, también en otros países, además de los Países Bajos. También se requiere una ventana o persiana que se pueda abrir. Deben tenerse en cuenta al evaluar la ventilación requerida los requisitos de otros aparatos con chimenea o lámparas Cosiscoop adicionales en la misma habitación o espacio.
2. **ADVERTENCIA:** Las aberturas de ventilación nunca deben bloquearse ni taparse de ninguna manera.
3. El aparato solo es apto para su utilización en interiores y exteriores en zonas bien ventiladas. Cuando se utiliza en interiores, la habitación debe medir al menos 30 m³ (por ejemplo, 4 m x 3 m x 2,5 m) para permitir una circulación de aire suficiente y el correcto funcionamiento del aparato. Este volumen puede incluir espacios adyacentes, pero estos espacios no deben estar separados por una puerta. Las cifras proporcionadas se aplican cuando se utiliza una lámpara Cosiscoop en un espacio interior. Cuando utilice varios aparatos en una habitación, le recomendamos utilizar estas cifras para el espacio y la ventilación de la habitación, y multiplicarlas por la cantidad de aparatos.
4. Este aparato no debe colocarse en dormitorios ni otros lugares para dormir, cerca de cocinas o baños.



5. Bajo ninguna circunstancia debe bloquearse la entrada o salida del aparato de ninguna forma.
6. **NO** coloque objetos encima del aparato.
7. **NO** coloque objetos ni combustibles en el fuego.
8. Asegúrese de que el aparato esté colocado sobre una superficie plana, estable y no combustible.
9. El aparato crea corrientes de aire caliente y estas corrientes pueden calentar las superficies de las paredes y otros objetos.
10. Coloque siempre este aparato al menos a un metro (1000 mm) de objetos no combustibles. No se puede colocar nada a menos de 1000 mm por encima del aparato. No se deben colocar materiales combustibles cerca del aparato; la distancia mínima es de 1500 mm.
11. **NO** queme ningún material (extraño) en este fuego.
12. Debido a la naturaleza de este producto, la superficie podría calentarse mucho. Se debe tener cuidado al operar el aparato.
-  13. **ADVERTENCIA:** Nunca deje a niños y mascotas desatendidos junto a este aparato.
14. Asegúrese de tener una manta contra incendios y un extintor de polvo en su hogar cuando vaya a utilizar el aparato. En caso de incendio, girar inmediatamente el botón de mando a la posición "OFF" para cerrar la alimentación de gas. En caso de incendio, coloque inmediatamente la manta alrededor del aparato y asegúrese de que las llamas no estén expuestas al oxígeno. Si es necesario, apague el fuego con el extintor de polvo. **NUNCA UTILICE** extintores de agua o espuma para incendios de combustible.
15. Para obtener ayuda o información adicional, póngase en contacto con su distribuidor.

3. Instalación de Cosiscoop

1. Retire el embalaje exterior y lea **TODAS** estas instrucciones antes de continuar desembalando o instalando este aparato. Extraer con cuidado todos los componentes de la caja. Deseche todos los materiales de embalaje de acuerdo con los procedimientos de reciclaje locales.
2. Instale el aparato siguiendo los requisitos mencionados en "Requisitos de instalación".
3. Colocar el cartucho de gas de 190 gramos en el aparato. Para su colocación, ver el punto 4: "Colocación del cartucho de gas".
4. Desembalar el cristal y colocarlo sobre el aparato. Presionar con cuidado el cristal para que encaje en las pinzas de hierro. Desembalar después los guijarros (situados bajo el aparato) y colocarlos sobre el aparato.

4. Colocación del cartucho de gas

- Si el cartucho de gas dentro del aparato está vacío, lea la sección "Extracción del cartucho de gas".
- Retire el cristal y los guijarros antes de colocar el cartucho de gas. Utilizar únicamente cartuchos perforables de 190 gramos con válvula de seguridad, tal como se indica en el punto 10. "Datos técnicos".
- Este aparato dispone de un anillo de sellado. Controlar siempre que el anillo de sellado sigue en su lugar (entre el aparato y el cartucho de gas) y no está dañado antes de conectar el aparato al cartucho de gas. **AVISO:** Tener cuidado al tocar el anillo de sellado, pues tiene una aguja.
- **NO** utilice el aparato si la junta está dañada o gastada.



- **NO** utilice un aparato que tenga fugas, esté dañado o que no funcione correctamente. Póngase en contacto con su distribuidor para obtener ayuda.
- Solo cambie los cartuchos de gas al aire libre y lejos de llamas vivas, otras fuentes de ignición y personas.
- Apagar **SIEMPRE** el botón de mando girándolo a la derecha antes de colocar el cartucho de gas (OFF).
- Mantenga el aparato en posición vertical mientras realiza los siguientes pasos:
 1. Desatornille la tapa del cartucho en el sentido de las agujas del reloj;
 2. Coloque el cartucho de gas en la cubierta del cartucho;
 3. Atornille la tapa del cartucho en sentido antihorario. Vea la imagen siguiente. Escuchará un "clic" cuando el cartucho de gas se haya instalado correctamente.

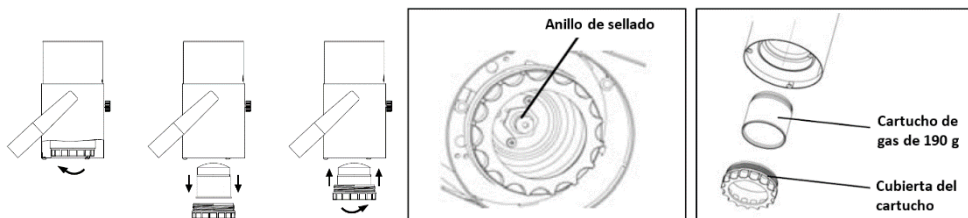

- Si huele a gas o sospecha que hay una fuga en su aparato una vez colocado el cartucho, lleve el aparato inmediatamente a un lugar exterior bien ventilado, lejos de cualquier fuente de ignición, donde la fuga pueda detectarse y detenerse. Primero revise su cartucho de gas. Puede ser que el cartucho de gas no esté conectado correctamente con la arandela de sellado. Si tiene un cartucho de gas con válvula de seguridad, puede desenroscar la cubierta del cartucho y volver a insertar la cubierta del cartucho en el aparato. Si todavía huele a gas y desea verificar si hay fugas en su aparato, hágalo afuera. **NO** intente detectar fugas con una llama; utilice agua con jabón o un detector de fugas. Si no está seguro de detectar la fuga, haga que una persona cualificada compruebe el aparato. Póngase en contacto con su distribuidor para obtener ayuda.

5. Encendido de Cosiscoop

- Compruebe cuidadosamente si el botón de control está en «OFF».
- Volver a colocar el cristal sobre el aparato. Presionar con cuidado el cristal para que encaje en las pinzas de hierro. Colocar después los guijarros. Los guijarros no deben cubrir el tubo del quemador.
- Asegúrese de que el aparato esté colocado sobre una superficie plana, estable y no combustible.
- Acercar un encendedor largo (longitud mínima de 140 mm) junto al quemador y encenderlo. Abra lentamente el botón de control en sentido antihorario (ON).
- Si el quemador no se enciende después de 5 segundos, cierre la válvula de gas y espere 10 segundos antes de volver a encenderlo.
- Póngase en contacto con su distribuidor si el aparato no se enciende después de varios intentos.
- Evite mover el aparato una vez encendido porque esto podría ser peligroso.

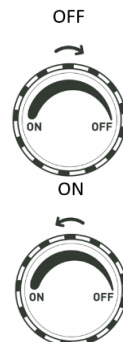

- Utilice siempre el aparato al menos a un metro (1000 mm) de paredes y techos, y nunca cerca de materiales inflamables.
- Si se desea y es conveniente, se puede retirar el asa. Junto a la linterna de gas se incluyen dos tapas. Se pueden colocar en los orificios.



PRECAUCIÓN: Las partes accesibles de este aparato pueden calentarse mucho durante y después del uso. Manipular con cuidado. Mantenga a los niños pequeños y mascotas alejados del aparato.

- Extinga girando el botón de control completamente en el sentido de las agujas del reloj (“OFF”). Asegúrese de que el aparato esté completamente apagado antes de dejarlo desatendido.
- El mango debe mantenerse hacia abajo cuando el aparato esté en funcionamiento.
- **NO** sostenga el mango cuando lo esté utilizando; ¡estará muy caliente!

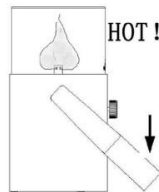

6. Extracción del cartucho de gas

- Compruebe que el cartucho de gas esté completamente vacío antes de cambiarlo (agite para escuchar el líquido).
- Asegúrese de que el aparato no esté en funcionamiento girando el botón de control completamente en el sentido de las agujas del reloj (OFF); compruebe que el aparato se ha apagado por completo y se ha enfriado totalmente antes de retirar el cartucho de gas.
- Controlar siempre el anillo de sellado antes de conectar un cartucho de gas nuevo al aparato.
- Solo cambie los cartuchos de gas al aire libre y lejos de objetos combustibles, llamas vivas y cualquier otra fuente de ignición, mascotas y personas.
- Retire el cristal y los guijarros antes de quitar el cartucho.
- Deseche el aparato de acuerdo con las instrucciones impresas en el cartucho.
- Desatornille la tapa del cartucho en el sentido de las agujas del reloj; retire el cartucho de gas vacío con la mano.
- Girar el cierre en sentido contrario a las agujas del reloj para volverlo a fijar.

7. ¿Qué hacer si no funciona bien?

Por supuesto, hacemos todo lo posible para fabricar productos seguros. Por lo tanto, siga siempre todas las instrucciones y requisitos de este manual de usuario.

Instrucciones de extinción para lámparas de gas Cosiscoop

Si el aparato no funciona bien, es importante detener el suministro de gas lo antes posible. Gire inmediatamente el botón de control a “OFF” para detener el suministro de gas. En la mayoría de los casos, la llama se extinguirá inmediatamente. Si hay una fuga en el cartucho de gas que impide que la llama se apague, la llama se puede apagar con una manta ignífuga o un extintor de polvo. La manta ignífuga le permitirá extinguir el fuego en una fase inicial. Además, un extintor de polvo es apropiado para extinguir incendios provocados por gas propano o butano. No apagar **NUNCA** con otro tipo de extintor o con agua.

8. Almacenamiento



- Una vez que esté completamente enfriado, y si el cartucho de gas está totalmente vacío, desconecte el aparato del cartucho de gas y guárdelo en un lugar fresco, seco y bien ventilado. **PRECAUCIÓN:** Si el cartucho aún contiene gas, **NO** lo desconecte del aparato.
- Asegúrese de almacenar sus cartuchos de gas llenos en una zona segura y ventilada lejos de fuentes de ignición

9. Mantenimiento

- **NO** modifique el aparato.
- Si sospecha que hay una fuga de gas o un mal funcionamiento, deje de utilizarlo de inmediato y cierre la válvula. Haga que una persona cualificada compruebe el aparato; póngase en contacto con su distribuidor para obtener ayuda.
- Si el aparato no se enciende o se reduce su funcionamiento, póngase en contacto con el lugar en el que lo compró.

10. Datos técnicos

Modelo:	Cosiscoop Original
Categoría del aparato:	Presión directa de butano o presión directa de la mezcla de butano / propano
Tipo de gas:	Este aparato solo debe utilizarse con un cartucho perforable de gas butano o mezcla de butano / propano de 190 g con válvula de seguridad. Le recomendamos los cartuchos de gas de 190 gramos de las marcas: Gimeg y Cosi. Puede ser peligroso utilizar otros tipos de cartuchos de gas.
Marcado del inyector:	FM
Entrada de calor /	
Consumo de gas:	Butano 0,4 kW (29 g/h) Mezcla de butano / propano 0,7 kW (50 g/h)
Fabricado en:	China

Esperamos que disfrute de su lámpara de gas y le agradeceríamos enormemente que compartiera fotos y nos etiquetara en Facebook (@cosifires) e Instagram (@cosi_fires).

11. Garantía

Gimeg Nederland B.V. ofrece una garantía de dos años para el sistema de gas Cosiscoop Original. Para las preguntas frecuentes y consejos de mantenimiento, visite nuestro sitio web escaneando el código QR o visite www.cosi-fires.com.



Cosi es parte de Gimeg Nederland B.V.

Atoomweg 99

3542 AA Utrecht

Países Bajos

+31(0)306629500

info@cosi-fires.com

1. Regole di sicurezza

Accertati che le istruzioni (di sicurezza) contenute in questo manuale d'uso siano sempre rispettate alla lettera per evitare il rischio di incendi, esplosioni, e di provocare danni a persone e cose e/o perdita di vite umane. Leggi attentamente le presenti istruzioni di montaggio e di sicurezza, prima di installare e di mettere in funzione l'apparecchio.

1. Conserva queste istruzioni per consultarle in futuro. Questi documenti devono essere consegnati insieme all'apparecchio, qualora quest'ultimo sia ceduto a terzi.
2. L'apparecchio deve essere utilizzato solo con una cartuccia di gas butano oppure una miscela di butano e propano perforabile da 190 grammi con valvola di sicurezza. Sugeriamo le cartucce gas da 190 g delle marche: Gimeg e Così. Potrebbe essere pericoloso utilizzare altri tipi di cartucce di gas.
3. Verifica che la cartuccia del gas sia completamente vuota prima di sostituirla.
4. In caso di uso improprio o di mancata osservanza delle istruzioni di sicurezza e dei requisiti di installazione, ogni responsabilità sarà respinta, e la garanzia offerta dalla società non sarà fruibile.
5. Non si devono apportare modifiche a nessuna parte di questo apparecchio, e sia le riparazioni sia la relativa manutenzione dovranno essere eseguite da persone qualificate, se non diversamente consigliato dall'helpdesk della Così.
6. L'apparecchio non è una fonte di calore, e ha solo finalità decorativa.
7. Utilizza questo apparecchio solo in aree ben ventilate, come indicato nel presente manuale, e mai in camere da letto, in altre zone notte, né in prossimità di cucine o all'interno dei bagni.
8. **AVVERTENZA:** Accertati che le cartucce Cosiscoop e del gas siano fuori dalla portata di bambini e degli animali domestici.



2. Requisiti per l'installazione

1. L'apparecchio deve essere installato nel rispetto della normativa applicabile, e deve essere impiegato solo in spazi sufficientemente ventilati. Tasso di ventilazione minimo richiesto stabilito dalla normativa olandese "Bouwbesluit" sulla base dello standard NEN1087: > 0,7 dm³/s per m², con un minimo di 7 dm³/s. Questo tasso di ventilazione è accettato come valore minimo obbligatorio anche in Paesi diversi dai Paesi Bassi. È, inoltre, necessaria la presenza di una finestra o di una persiana apribile. Quando si valuta la sussistenza della ventilazione necessaria richiesta, devono essere presi in considerazione anche i requisiti relativi ad altri apparecchi a combustione stagna o per le lanterne della Cosiscoop che dovessero trovarsi anch'essi nel medesimo ambiente o spazio.



2. **AVVERTENZA:** Le aperture di ventilazione non devono mai essere ostruite o limitate in alcun modo.
3. L'apparecchio è adatto solo per l'uso al chiuso e all'aperto, ma comunque in aree ben ventilate. Se utilizzato al chiuso, l'ambiente dovrà misurare almeno 30 m³ (per esempio 4 x 3 x 2,5 m) per consentire una circolazione d'aria sufficiente al corretto funzionamento dell'apparecchio. Tale volume può includere spazi adiacenti, ma questi ultimi non devono essere separati da alcuna porta. I valori forniti si applicano, quando si utilizza una lanterna della Cosiscoop in uno spazio chiuso. Quando si utilizzano più elettrodomestici in una stessa stanza, si consiglia di considerare questi valori per calcolare lo spazio e la ventilazione, e di moltiplicarli per il numero di elettrodomestici coinvolti.

4. L'apparecchio non deve essere mai collocato in camere da letto, altre zone notte, né nelle immediate vicinanze di cucine o di bagni.
5. L'apertura di ingresso o di uscita dell'apparecchio non deve mai essere bloccata in alcun modo.
6. **NON** posizionare mai oggetti sopra l'apparecchio.
7. **NON** introdurre oggetti o altri materiali combustibili nel fuoco.
8. Assicurati che l'apparecchio sia posizionato su una superficie piana, stabile e non infiammabile.
9. L'apparecchio crea correnti di aria calda che potrebbero riscaldare le superfici delle pareti e altri oggetti.
10. Posiziona sempre l'apparecchio ad almeno un metro (1.000 mm) da oggetti non combustibili. Nulla può essere posizionato a meno di 1.000 mm sopra l'apparecchio. Non devono essere messi materiali combustibili vicino all'apparecchio; la distanza minima da rispettare è pari a 1.500 mm.
11. **NON** bruciare materiali estranei servendosi del fuoco dell'apparecchio.
12. A causa della natura del prodotto, la relativa superficie potrebbe essere molto calda. Presta attenzione quando l'apparecchio è in funzione.
-  13. **AVVERTENZA:** Non lasciare mai bambini e animali domestici non sorvegliati aggirarsi intorno all'apparecchio.
14. Accertati di avere una coperta antincendio e un estintore a polvere in casa, prima di mettere in funzione l'apparecchio. In caso di incendio: ruota immediatamente la manopola di comando su "OFF" per interrompere l'alimentazione del gas. In caso di incendio, metti immediatamente la coperta antincendio sull'apparecchio, e fai in modo che le fiamme non siano esposte all'ossigeno. Se necessario, spegni l'incendio utilizzando l'estintore a polvere. Non utilizzare **MAI** estintori ad acqua o a schiuma per incendi da oggetti combustibili.
15. Per assistenza o per ricevere ulteriori informazioni contatta il tuo rivenditore.

3. Installazione del Cosiscoop

1. Rimuovi l'imballaggio esterno, e leggi attentamente e **PER INTERO** queste istruzioni, prima di continuare a disimballare o a installare l'apparecchio. Disimballane con cura tutte le parti. Smaltisci i materiali d'imballaggio nel rispetto delle relative procedure previste in materia a livello locale.
2. Installa l'apparecchio nel rispetto dei requisiti specificati nei "Requisiti per l'installazione".
3. Inserisci la cartuccia di gas da 190 g all'interno dell'apparecchio. Per il corretto posizionamento vedi il punto 4, "Inserimento della cartuccia del gas".
4. Disimballa il vetro, e posizionalo sopra l'apparecchio. Spingi delicatamente il vetro verso il basso, affinché si fissi tra le clip di ferro e il bordo esterno. Quindi, scarta i ciottoli (li trovi sul fondo dell'apparecchio), e posizionali sopra l'apparecchio.

4. Inserimento della cartuccia del gas

- Se la cartuccia del gas all'interno dell'apparecchio è vuota, leggi la sezione "Rimozione della cartuccia del gas".
- Rimuovi il vetro e i ciottoli, prima di posizionare la cartuccia del gas. Utilizza solo una cartuccia perforabile da 190 g con valvola di sicurezza, come indicato al punto 10 "Specifiche tecniche".
- Il dispositivo è dotato di un anello di tenuta. Controlla sempre in anticipo che l'anello di tenuta (si trova tra l'apparecchio e la cartuccia del gas) sia ancora presente e integro, prima di collegare l'apparecchio alla cartuccia del gas. **AVVERTENZA:** Fai attenzione quando tocchi l'anello di tenuta in quanto c'è un ago al suo interno.
- **NON** utilizzare l'apparecchio, se la guarnizione è danneggiata oppure usurata.
- **NON** utilizzare un apparecchio che presenta delle perdite, è danneggiato o non funziona nella maniera corretta. Contatta il tuo rivenditore per ricevere assistenza.
- Sostituisci le cartucce di gas solo all'aperto, lontano da fiamme libere, da altre fonti di accensione, e dalle persone.
- Spigni **SEMPRE** la manopola di comando ruotandola in senso orario, prima di inserire la cartuccia del gas (posizione "OFF").
- Tieni l'apparecchio in posizione verticale, mentre esegui i seguenti step:
 1. Svita il coperchio della cartuccia ruotandolo in senso orario;
 2. Inserisci la cartuccia di gas nel coperchio della cartuccia;
 3. Avvita il coperchio della cartuccia in senso antiorario. Vedi l'immagine riportata qui sotto. Quando la cartuccia del gas è stata installata correttamente, si sente un "clic".

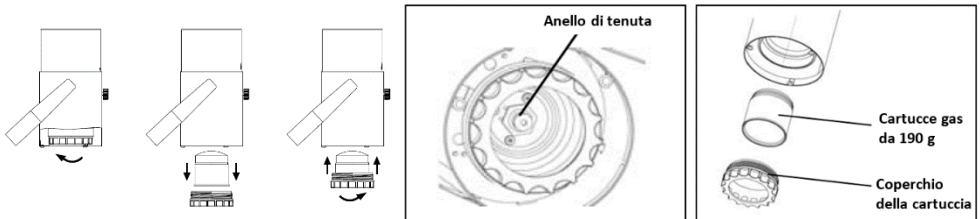

- Se avverti odore di gas o sospetti che ci sia una perdita nell'apparecchio dopo aver montato la cartuccia del gas, porta immediatamente l'apparecchio in un luogo all'aperto che sia ben ventilato, lontano da qualsiasi fonte di accensione dove la perdita possa essere facilmente individuata e fermata. Controlla anzitutto la cartuccia del gas. È possibile che non sia stata collegata in modo corretto alla rondella di tenuta. Se disponi di una cartuccia di gas con valvola di sicurezza, puoi svitarne il coperchio, e reinserire il coperchio della cartuccia all'interno dell'apparecchio. Se senti ancora odore di gas e intendi controllare che non ci siano perdite sull'apparecchio, esegui i controlli all'aria aperta. **NON** cercare di rilevare perdite utilizzando una fiamma; utilizza acqua saponata o spray per il rilevamento di eventuali perdite. Se non sei certo di aver individuato la perdita, fai testare l'apparecchio da una persona qualificata. Contatta il tuo rivenditore per ricevere assistenza.

5. Accensione del Cosiscoop

- Controlla attentamente che la manopola di comando sia spenta (posizione "OFF").
- Riposiziona il vetro sulla parte superiore dell'apparecchio. Spingi delicatamente il vetro verso il basso, affinché si fissi tra le clip di ferro e il bordo esterno. Poi metti al loro posto i ciottoli. Non devono mai coprire il tubo del bruciatore.
- Verifica che l'apparecchio sia posizionato su una superficie piana, stabile e non infiammabile.
- Mantieni un accendino lungo (almeno 140 mm) accanto al punto dove si trova il bruciatore, e accendilo. Ora ruota lentamente la manopola di comando in senso antiorario (posizione "ON").
- Se il bruciatore non si accende dopo 5 secondi, spegni la valvola del gas, e aspetta 10 secondi prima di riprovare.
- Contatta il rivenditore, se l'apparecchio non si accende dopo diversi tentativi.
- Evita di spostare l'apparecchio una volta acceso perché potrebbe essere pericoloso.
- Metti sempre in funzione l'apparecchio ad almeno un metro (1.000 mm) di distanza da pareti e soffitti, e mai vicino a materiali infiammabili.
- Se lo desideri, è possibile rimuovere l'impugnatura (ove presente). Con la lanterna a gas ci sono due tappi in dotazione. È possibile inserirli negli incavi della lanterna stessa.



ATTENZIONE: Le parti accessibili dell'apparecchio possono surriscaldarsi molto durante e dopo l'uso. Maneggiale con cura. Tieni i bambini piccoli e gli animali domestici lontani dall'apparecchio.

- Spegni ruotando la manopola di comando in senso orario fino a fine corsa (posizione "OFF"). Verifica che l'apparecchio si sia completamente spento, prima di lasciarlo incustodito.
- L'impugnatura deve essere mantenuta abbassata, quando l'apparecchio è in funzione.
- **NON** mettere le mani sull'impugnatura quando l'apparecchio è in funzione: sarà caldissima!

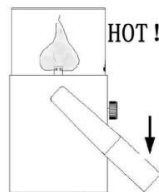

6. Rimozione della cartuccia del gas

- Controlla che la cartuccia del gas sia completamente vuota prima di sostituirla (agitala per sentire se c'è ancora del liquido dentro).
- Accertati che l'apparecchio non sia più in funzione ruotando la manopola di controllo in senso orario fino a fine corsa (posizione "OFF"); controlla che l'apparecchio si sia completamente spento, e che si sia raffreddato completamente, prima di rimuovere la cartuccia del gas.
- Controlla sempre l'anello di tenuta, prima di collegare all'apparecchio una nuova cartuccia di gas.
- Sostituisci le cartucce del gas solo all'aperto, e lontano da oggetti combustibili, fiamme libere e altre fonti di accensione, animali domestici e persone.
- Rimuovi il vetro e le pietre sassose, prima di togliere la cartuccia del gas da sostituire.
- Smaltisci la cartuccia esausta nel rispetto delle istruzioni riportate sulla cartuccia del gas stessa.
- Svita il coperchio della cartuccia in senso orario; rimuovi a mano la cartuccia del gas vuota.
- Ruota il coperchio della cartuccia in senso antiorario per bloccarlo di nuovo.

7. Cosa fare se qualcosa va storto?

Naturalmente, facciamo tutto il possibile affinché i nostri prodotti siano sempre sicuri. Pertanto, segui sempre tutte le istruzioni, e rispetta i requisiti specificati in questo manuale d'uso.

Istruzioni per lo spegnimento delle lanterne a gas Cosiscoop

Se qualcosa va storto, è importante interrompere l'alimentazione del gas il prima possibile. Gira immediatamente la manopola di comando verso la posizione "OFF" per interrompere l'alimentazione del gas. Nella maggior parte dei casi la fiamma si spegnerà immediatamente. Se c'è una perdita nella cartuccia del gas che le impedisce di spegnersi, la fiamma può essere estinta utilizzando una coperta antincendio o un estintore a polvere. La coperta antincendio ti consentirà di spegnere il fuoco in una fase iniziale dell'incendio stesso. L'estintore a polvere è adatto invece per spegnere incendi causati da gas propano o butano. Non spegnere **MAI** con qualsiasi altro tipo di estintore o utilizzando l'acqua.

8. Conservazione



- Una volta raffreddato completamente, se la cartuccia del gas è completamente vuota, scollega l'apparecchio dalla cartuccia del gas, e custodiscilo in un luogo fresco, asciutto, e ben ventilato. **ATTENZIONE:** Se la cartuccia del gas contiene ancora gas, **NON** scollegare l'apparecchio.
- Conserva le cartucce di gas piene in un luogo sicuro e ventilato, lontano da fonti di accensione.

9. Manutenzione

- **NON** alterare in alcun modo l'apparecchio apportando modifiche.
- Se sospetti una perdita di gas o un malfunzionamento dell'apparecchio, interrompi immediatamente l'uso, e ruota la manopola di controllo fino alla posizione "OFF". Fai testare l'apparecchio da una persona qualificata; contatta il rivenditore per ricevere assistenza.
- Se l'apparecchio non si accende o la sua efficacia diminuisce, contatta il rivenditore.

10. Specifiche tecniche

Modello:	Cosiscoop Original
Categoria dell'apparecchio:	Pressione diretta del butano o della miscela di butano e propano
Tipo di gas:	L'apparecchio deve essere utilizzato esclusivamente con una cartuccia di gas butano o una miscela di butano e propano perforabile da 190 grammi, dotata di valvola di sicurezza. Sugeriamo le cartucce gas da 190 g delle marche: Gimeg e Cosi. Potrebbe essere pericoloso utilizzare altri tipi di cartucce di gas.
Marchatura dell'iniettore:	FM
Ingresso di calore/	
Consumo di gas:	Butano 0,4 kW / (29 g/h) Miscela butano e propano 0,7 kW (50 g/h)
Prodotto in:	Cina

Ci auguriamo che la lanterna a gas sia di tuo gradimento, e che tu possa condividere foto e taggarci su Facebook (@cosifires) e su Instagram (@cosi_fires)!

11. Garanzia:

La Gimeg Nederland B.V. offre una garanzia di due anni sul sistema a gas originale Cosiscoop. Per le domande più frequenti e i consigli per la manutenzione visita il nostro sito web scansionando il codice QR oppure andando direttamente all'indirizzo: www.cosi-fires.com.



Cosi è parte della Gimeg Nederland B.V.

Atoomweg 99

3542 AA Utrecht

Paesi Bassi

+31(0)306629500

info@cosi-fires.com

1. Sikkerhedsinstruktioner

Sørg for, at sikkerhedsinstruktionerne i denne brugsanvisning altid følges nøje for at undgå risiko for brand, eksplosion, andre skader på personer og ejendom og/eller tab af menneskeliv. Læs brugsanvisningen og sikkerhedsinstruktionerne omhyggeligt, før du installerer og tager apparatet i brug.

1. Læs denne brugervejledning grundigt igennem, så du bliver fortrolig med apparatet, før det forbindes med gasdåsen. Opbevar disse instruktioner til eventuelt fremtidig brug. Disse dokumenter skal vedlægges, hvis apparatet videresælges til tredjepart.
2. Apparatet må kun anvendes sammen med en 190 g punkterbar butan- eller butan/propan-gasdåse med sikkerhedsventil. Vi anbefaler 190 g gaspatroner af mærkerne: Gimeg og Cosi. Det kan være farligt at bruge andre typer gaspatroner.
3. Sørg for, at dåsen er helt tom, før du udskifter den.
4. I tilfælde af forkert brug eller manglende overholdelse af sikkerhedsinstruktionerne og installationskravene vil alt ansvar blive afvist, og garantien vil ikke være gyldig.
5. Der må ikke foretages ændringer på dette apparat, reparationer og vedligeholdelse må kun udføres af kvalificerede personer, medmindre Cosi Helpdesk har givet andre instrukser.
6. Apparatet er ikke nogen varmekilde og er kun til dekorative formål.
7. Brug kun apparatet i rum med god ventilation, som angivet i denne vejledning, og aldrig i soveværelser, soverum, tæt på køkkener eller badeværelser.
8. **ADVARSEL:** Sørg for, at Cosiscoop'en og gasdåser er uden for børns og kæledyrs rækkevidde.



2. Krav til installationen

1. Apparatet skal installeres i overensstemmelse med de gældende regler og må kun anvendes i rum med tilstrækkelig ventilation. Minimumskrav til krævet ventilationshastighed angivet i den hollandske "Bouwbesluit" baseret på NEN1087: $>0,7 \text{ dm}^3/\text{s}$ pr. m^2 med et minimum på $7 \text{ dm}^3/\text{s}$. Ventilationshastigheden angivet i den hollandske "Bouwbesluit" accepteres også som minimumskravene til krævet ventilationshastigheden i andre lande end Nederlandene. Der er tillige krav til et vindue eller et jalousivindue, der kan åbnes. Ved vurderingen af minimumskravene til ventilationen skal der tages højde for kravene til øvrige iltforbrugende apparater eller øvrige lamper fra Cosiscoop i samme rum eller område.
2. **ADVARSEL:** Ventilationsåbninger må aldrig blokeres eller begrænses på nogen måde.
3. Apparatet er kun egnet til indendørs og udendørs brug i godt ventilerede områder. Ved indendørs brug skal lokalet have et rumfang på mindst 30 m^3 (f.eks. $4 \text{ m} \times 3 \text{ m} \times 2,5 \text{ m}$) for at tillade tilstrækkelig luftcirkulation og korrekt drift af lampen. Rumfanget kan godt inkludere tilstødende rum, men disse rum må ikke være adskilt af en dør. De angivne tal gælder ved brug af én lampe fra Cosiscoop i et indendørs rum. Hvis du anvender flere apparater i ét rum, anbefaler vi, at du bruger tallene for rumfang og ventilation, og at du ganger dem med antallet af apparater.
4. Dette apparat må ikke placeres i soveværelser, øvrige soverum, tæt på køkkener eller på badeværelser.
5. Apparatets ind- eller udgangsåbning må under ingen omstændigheder blokeres på nogen måde.
6. Anbring **IKKE** genstande oven på apparatet.
7. Anbring **IKKE** genstande eller antændelige væsker i flammen.
8. Sørg for, at apparatet er placeret på en flad, stabil og ikke-brændbar overflade.



9. Apparatet danner varme luftstrømme, og disse strømme kan opvarme vægoverflader og andre genstande.
10. Placer altid apparatet mindst en meter (1000 mm) fra ikke-brændbare genstande. Der må ikke placeres noget tættere end 1000 mm over apparatet. Brændbare materialer må ikke placeres i nærheden af apparatet; minimumsafstanden er 1500 mm.
11. Sæt **IKKE** ild til fremmedlegemer i denne flamme.
12. På grund af produktets art kan overfladen være meget varm. Vær forsigtig, når du betjener apparatet.
-  13. **ADVARSEL:** Efterlad aldrig børn og kæledyr uden opsyn med dette apparat.
14. Sørg for at have et brandtæppe og en pulverslukker i hjemmet, før du bruger apparatet. I tilfælde af brand: Drej straks kontrolknappen til "OFF" for at stoppe gastilførslen. I tilfælde af brand skal du straks placere tæppet rundt om apparatet og sørge for, at flammerne ikke får tilført ilt. Om nødvendigt skal du slukke ilden ved hjælp af pulverslukkeren. Brug **ALDRIG** vand eller skumslukkere til tændbare væsker.
15. Ønsker du hjælp eller yderligere oplysninger bedes du kontakte din forhandler.

3. Installering af Cosiscoop

1. Fjern den yderste emballage, og læs denne vejledning **HELT IGENNEM**, før du fortsætter med at udpakke apparatet eller begynder at installere det. Fjern forsigtigt alle dele fra kassen. Bortskaf alle emballagematerialer i overensstemmelse med kommunens miljøbestemmelser omkring genbrug.
2. Installer apparatet ved at følge anvisningerne, der er angivet under "Krav til installationen".
3. Indsæt gaspatronen på 190 g i apparatet. For placering, se punkt 4. "Indsætning af gaspatronen".
4. Pak glasset ud, og læg det oven på apparatet. Tryk forsigtigt glasset ned, så det sidder fast mellem jernklemmerne og den ydre kant. Pak derefter småstenene ud (som ligger i bunden af apparatet) og læg dem på apparatet.

4. Indsætning af gaspatronen

- Hvis gasdåsen inde i apparatet er tom, bedes du læse "Fjernelse af gasdåsen".
- Fjern glasset og pyntestenene, før du sætter gasdåsen i. Der må kun anvendes en 190 g hulpatron med sikkerhedsventil som beskrevet i punkt 10. "Tekniske data".
-  • Apparatet er udstyret med en tætningsring. Kontroller altid, at tætningsringen (mellem apparatet og gaspatronen) stadig er til stede og ubeskadiget, før apparatet tilsluttes gaspatronen. **ADVARSEL:** Vær forsigtig, når du rører ved tætningsringen; den indeholder en nål.
- Brug **IKKE** apparatet, hvis pakningen er beskadiget eller slidt.
- Brug **IKKE** et apparat, der er utæt, beskadiget eller ikke fungerer korrekt. Kontakt venligst din forhandler for at få hjælp.
- Gasdåser må kun udskiftes udendørs eller på godt ventilerede steder væk fra åben ild, andre antændelseskilder og andre personer.
- Sluk **ALTID** for kontrolknappen ved at dreje den med uret, før gaspatronen sættes i (OFF).
- Hold apparatet lodret, mens du udfører følgende trin:
 1. Skru holderen til dåsen af med urets retning;
 2. Placer gasdåsen i holderen til dåsen;

3. Skru holderen til dåsen fast mod urets retning. Se billedet herunder. Du hører et "klik", når gasdåsen er blevet installeret korrekt.

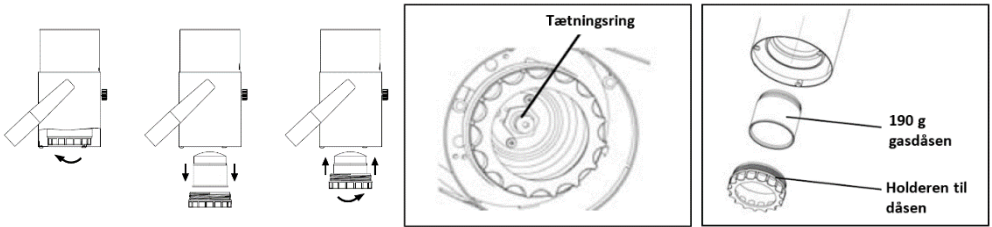

- Hvis du bemærker gaslugt eller har mistanke om en lækage på apparatet, efter at dåsen er blevet monteret, skal du flytte apparatet til et godt ventileret udendørs sted med det samme, væk fra antændelseskilder, hvor lækagen kan findes og stoppes. Kontroller gasdåsen først. Det kan ske, at gasdåsen ikke slutter tæt til pakningen. Hvis du har en gasdåse med sikkerhedsventil, kan du skrue holderen til dåsen af og skrue den godt fast på apparatet igen. Hvis du stadig kan lugte gas, og du ønsker at kontrollere om der er lækager på apparatet, skal du gøre det udendørs. Forsøg **IKKE** at kontrollere om der er lækager ved hjælp af åben ild; brug sæbevand eller lækagedetektor. Hvis du ikke er sikker på, at lækagen er fundet, bør du få apparatet testet af en person, der er kvalificeret hertil. Kontakt venligst din forhandler for at få hjælp.

5. Sådan tændes for Cosiscoop

- Sørg for at kontrollere, at regulatorknappen står på "OFF".
- Sæt glasset tilbage oven på apparatet. Skub forsigtigt glasset nedad, så det bliver fastgjort mellem jernklemmerne og den ydre kant. Placer derefter småstenene. Stenene må ikke dække brænderrøret.
- Sørg endelig for, at apparatet er placeret på en flad, stabil og ikke-brændbar overflade.
- Hold en lang lighter (længde på mindst 140 mm) ved siden af brænderpunktet, og tænd lighteren. Drej regulatorknappen langsomt mod urets retning (ON).
- Hvis brænderen ikke tænder efter 5 sekunder, skal du slukke for gasregulatoren og vente i 10 sekunder, før du forsøger at tænde igen.
- Hvis apparatet ikke lyser, efter at du har forsøgt nogle gange, bedes du kontakte forhandleren, hvor du købte apparatet.
- Undgå at flytte apparatet, når det er tændt, da det kan være forbundet med fare.
- Anvend altid apparatet på mindst 1 meters (1000 mm) afstand fra vægge og lofter og aldrig i nærheden af let antændelige materialer.
- Hvis det ønskes og er relevant, kan du fjerne håndtaget. Der medfølger to hætter til gaslanternen. Du kan sætte dem ind i fordybningerne.

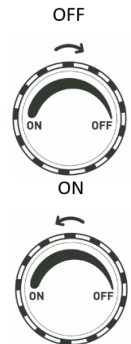



FORSIGTIG: Apparatets tilgængelige dele kan blive meget varme under og efter brug. Behandles varsomt. Sørg for at holde små børn og kæledyr væk fra apparatet.

- Sluk ved at dreje regulatorknappen fuldstændigt i urets retning ("OFF"). Sørg for, at apparatet er helt slukket, før det efterlades uden opsyn.
- Håndtaget skal være placeret nede, når apparatet er i brug.
- Hold **IKKE** fast i håndtaget under brugen. Det vil være meget varmt!

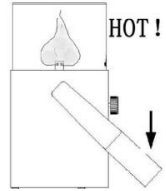

6. Fjernelse af gasdåsen

- Kontroller, at gasdåsen er helt tom, før den udskiftes (ryst den og lyt efter, om der er væske).
- Sørg for, at apparatet ikke er funktionsdygtigt ved at dreje regulatorknappen fuldstændigt i urets retning ("OFF"). Kontroller, at apparatet er helt slukket, og at det er kølet helt ned, før du fjerner gasdåsen.
- Kontroller altid pakningerne, før du tilslutter en ny gaspatron til apparatet.
- Udskift kun gasdåser udendørs og i god afstand fra brændbare genstande, åben ild og andre antændelseskilder, kæledyr og personer.
- Fjern glasset og pyntestenene, før du fjerner gasdåsen i.
- Bortskaftes i overensstemmelse med instruktionerne, der er anført på dåsen.
- Skru holderen til dåsen af med urets retning, og fjern den tomme gasdåse manuelt.
- Drej patronens dæksel mod uret for at låse det igen.

7. Hvad skal man gøre, hvis noget går galt?

Vi gør naturligvis alt, hvad vi kan, for at fremstille sikre produkter. Følg derfor altid alle instruktioner og krav der nævnes i denne brugervejledning.

Brandslukningsvejledning til Cosiscoop gaslampe

Hvis noget går galt, er det vigtigt at slukke for gastilførslen så hurtigt som muligt. Drej straks regulatorknappen over på "OFF" for at stoppe gastilførslen. I de fleste tilfælde slukkes ilden øjeblikkeligt. Hvis der er en lækage i gasdåsen, som forhindrer ilden i at slukke, kan den slukkes med et brandtæppe eller en pulverslugker. Brandtæppet giver dig mulighed for at slukke ilden på et tidligt tidspunkt. Som supplement er en pulverslugker velegnet til slukning af brande forårsaget af propan/butangas. Sluk **ALDRIG** med andre typer brandslukkere eller vand.

8. Opbevaring



- Når den er helt afkølet, og såfremt gasdåsen er helt tom, kan gasdåsen tages ud af apparatet og opbevares på et køligt, tørt og godt ventileret sted. **FORSIGTIG:** Hvis dåsen stadig indeholder gas, må du **IKKE** tage den ud af apparatet.
- Sørg for at opbevare dine fyldte gasdåser på et sikkert, ventileret sted i god afstand fra antændelseskilder.

9. Vedligeholdelse

- Der må **IKKE** udføres ændringer på apparatet.
- Hvis du har mistanke om en gaslækage eller en fejl på apparatet, skal du stoppe brugen øjeblikkeligt og slukke for regulatoren. Få apparatet testet af en kvalificeret person; venligst kontakt forhandleren, der har solgt dig apparatet, for at få hjælp.

- Kontakt sælgeren, hvis apparatet ikke tænder, eller hvis virkningen aftager.

10. Tekniske data

Model:	Cosiscoop Original
Kategori af apparat:	Direkte butantryk eller direkte butan/propan-blandingstryk
Gastype:	Apparatet må kun anvendes sammen med en 190 g punkterbar butan- eller butan/propan- gasdåse udstyret med sikkerhedsventil. Vi anbefaler 190 g gaspatroner af mærkerne: Gimeg og Cosi. Det kan være farligt at bruge andre typer gaspatroner.
Dysemarkering:	FM
Varmetilførsel/	
Gasforbrug:	Butan 0,4 kW (29 g/t) Butan/propan-blanding 0,7 kW (50 g/t)
Fremstillet i:	Kina

Vi håber, at du vil nyde din gaslampe. Vi vil sætte stor pris på, hvis du vil dele dine fotos og tagge os på Facebook (@cosifires) og Instagram (@cosi_fires)!

11. Garanti

Gimeg Nederland B.V. yder to års garanti på Cosiscoop Original gassystemet. Du kan finde ofte stillede spørgsmål og tips om vedligeholdelse på vores hjemmeside ved at scanne QR-koden eller gå til www.cosi-fires.com.



Cosi er en del af Gimeg Nederland B.V.

Atoomweg 99
3542 AA Utrecht
Nederlandene
+31(0)306629500
info@cosi-fires.com

1. Sikkerhetsinstruksjoner

Sørg alltid for at sikkerhetsinstruksjonene i denne brukerhåndboken følges nøyaktig for å unngå fare for brann, eksplosjon, eller andre skader på personer og gjenstander og/eller tap av liv. Les disse monteringsanvisningene og sikkerhetsinstruksjonene nøye før du installerer og setter apparatet i operasjon.

1. Ta vare på denne bruksanvisningen for senere bruk! Dette dokumentet må medfølge hvis apparatet selges videre til tredjepart.
2. Dette apparatet skal kun brukes med en 190 g punkterbar gassbeholder med sikkerhetsventil inneholdende butan eller butan/propan-blanding. Vi anbefaler 190 g gasspatroner fra merkene: Gimeg og Cosi. Det kan være farlig å bruke andre typer gasspatroner.
3. Forsikre deg om at beholderen er helt tom før du bytter den.
4. I tilfelle feil bruk eller hvis sikkerhets- og installasjonsinstruksjonene ikke følges, vil alt ansvar bli avvist og garantien vil ikke gjelde.
5. Ikke utfør modifikasjoner på noen som helst av komponentene på dette apparatet, og reparasjoner og vedlikehold bør kun utføres av kvalifiserte personer, med mindre annet er anbefalt av Cosi sin kundestøtte.
6. Apparatet er ikke en varmekilde, og skal kun benyttes til dekorasjonsformål.
7. Bruk dette apparatet kun på steder med god ventilasjon, slik det er angitt i denne håndboken, og aldri på soverom, andre steder der det soves, i nærheten av kjøkken eller på baderom.
8. **ADVARSEL:** Forsikre deg om at Cosiscoop og gassbeholdere oppbevares utilgjengelig for barn og kjæledyr.



2. Krav til installasjonen

1. Apparatet må installeres i samsvar med gjeldende regler og må kun brukes på steder med tilstrekkelig ventilasjon. Minimum påkrevd ventilasjonsrate slik dette er nedfelt i den nederlandske "Bouwbesluit" (Bygningsforskrift) basert på NEN1087: $> 0,7 \text{ dm}^3/\text{s}$ per m^2 , med minimum $7 \text{ dm}^3/\text{s}$. Denne ventilasjonsraten som er nedfelt i den nederlandske "Bouwbesluit" er akseptert som den minimum påkrevde ventilasjonsraten, også i andre land enn Nederland. Det kreves også et vindu som kan åpnes eller et sjalusi. Kravene for andre apparater med avtrekk eller andre Cosiscoop-lamper i samme rom eller område må tas med i betraktningen når man vurderer den påkrevde ventilasjonen.
2. **ADVARSEL:** Ventilasjonsåpninger må aldri blokkeres eller begrenses på noen måte.
3. Apparatet er kun egnet for innendørs- og utendørs bruk på steder med god ventilasjon. Ved bruk innendørs må rommet måleminst 30 m^3 (f.eks. $4 \text{ m} \times 3 \text{ m} \times 2,5 \text{ m}$) for å sørge for tilstrekkelig luftsirkulasjon og at apparatet skal fungere korrekt. Dette volumet kan inkludere tiliggende rom, men disse rommene må ikke være adskilt med en dør. De oppgitte tallene gjelder ved bruk av én Cosiscoop-lampe i et innendørs rom. Ved bruk av flere apparater i ett rom, anbefaler vi at disse tallene for romvolum og ventilasjon benyttes, og at de multipliseres med antall apparater.
4. Dette apparatet må ikke plasseres på soverom, andre steder der det soves, i nærheten av kjøkken eller på baderom.
5. Apparatets inntak eller utløp må ikke under noen omstendighet blokkeres på noen som helst måte.



6. **IKKE** plasser gjenstander på toppen av apparatet
7. **IKKE** plasser gjenstander eller brennstoff i ilden.
8. Forsikre deg om at apparatet er plassert på en flatt, stabil og ikke-brennbar overflate.
9. Apparatet danner varme luftstrømmer, og disse strømmene kan varme opp veggflater og andre objekter.
10. Plasser alltid dette apparatet minst en meter (1000 mm) fra ikke-brennbare objekter. Det må ikke plasseres noe mindre enn 1000 mm over apparatet. Brennbare materialer skal ikke plasseres i nærheten av apparatet, minimumsavstanden er 1500 mm.
11. **IKKE** brenn noen materialer på denne ilden.
12. På grunn av dette produktets natur kan overflaten bli svært varm. Utvis forsiktighet ved betjening av apparatet.
-  13. **ADVARSEL:** La aldri barn og kjæledyr være på samme sted som dette apparatet uten tilsyn.
14. Forsikre deg om at du har et brannteppe og et pulverapparat i hjemmet dit før du bruker apparatet. I tilfelle brann: Skru umiddelbart kontrollknappen til 'OFF' for å stoppe gasstilførselen. I tilfelle brann må brannteppeet umiddelbart plasseres rundt apparatet slik at flammene ikke får tilførsel av oksygen. Om nødvendig, slukk ilden ved bruk av pulverapparatet. Bruk **ALDRI** vann eller skumapparater for brann i brennstoff.
15. For assistanse eller ytterligere informasjon, vennligst kontakt leverandøren.

3. Installasjon Cosiscoop

1. Fjern den ytre emballasjen, og les disse instruksjonene **HELT** før du fortsetter å pakke ut eller installere dette apparatet. Ta alle deler ut av esken forsiktig. Vennligst kast alle emballasjematerialer i samsvar med lokale regler og gjenvinning.
2. Installer apparatet ved å følge kravene som er oppgitt under "Krav til installasjonen".
3. Sett 190 g gasspatronen inn i apparatet. For plassering, se punkt 4. "Sette inn gasspatronen."
4. Pakk ut glasset og plasser det på toppen av apparatet. Skyv glasset forsiktig ned slik at det blir sikret mellom jernklemmene og ytterkanten. Deretter pakker du ut steinene (plassert nederst på apparatet), og plasserer dem på toppen av apparatet.

4. Sette inn gasspatronen

- Hvis gassbeholderen inne i apparatet er tom, må du lese "Fjerne gassbeholderen".
- Fjern glasset og steinene før du monterer gassbeholderen. Bruk bare en 190 g gjennomstikkbar patron med sikkerhetsventil, som nevnt i punkt 10. "Tekniske data".
- Denne enheten er utstyrt med en tetningsring. Sjekk alltid på forhånd om tetningsringen (mellom apparatet og gasspatronen) fortsatt er til stede og uskadet før du kobler apparatet til gasspatronen. **ADVARSEL:** Vær forsiktig når du berører forseglingsringen; den inneholder en kanyle.
- **IKKE** bruk apparatet hvis pakningen er skadet eller slitt.
- **IKKE** bruk et apparat som lekker, er skadet eller ikke fungerer som det skal. Vennligst kontakt forhandleren din og be om assistanse.
- Bytt kun gasspatroner utendørs eller på steder med god ventilasjon, langt unna åpen ild, andre antennelseskilder og andre personer.
- Slå **ALLTID** av kontrollknappen ved å skru den med klokken før du setter inn gasspatronen ("OFF").
- Hold apparatet i stående stilling når du utfører følgende trinn:

1. Skru av beholderdekselet med klokken
2. Plasser gassbeholderen i beholderdekslet
3. Skru inn beholderdekselet mot klokken Se bildet nedenfor. Du kommer til å høre et «klikk» så snart gassbeholderen er korrekt installert.

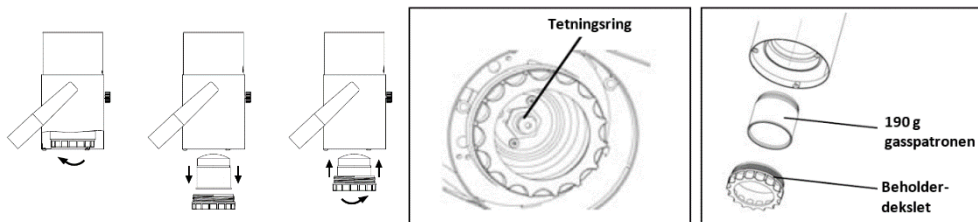

- Hvis du lukter gass eller mistenker en lekkasje når beholderen er montert, må du umiddelbart ta med apparatet til et godt ventilert sted utendørs, langt unna antennelseskilder, der lekkasjen kan detekteres og stanses. Kontroller gassbeholderen din først. Det kan hende at gassbeholderen ikke er korrekt koblet til tetningsskiven. Hvis du har en gassbeholder med sikkerhetsventil, kan du skru av beholderdekselet og sette beholderdekslet inn i apparatet på nytt. Hvis du fremdeles lukter gass og ønsker å sjekke apparatet ditt for lekkasjer, må du gjøre dette utendørs. **IKKE** prøv å detektere lekkasje ved bruk av en flamme, bruk såpevann eller en lekkasjesøker. Hvis du ikke er sikker på hvordan du skal lete etter lekkasjen, må du få en kvalifisert person til å teste apparatet. Vennligst kontakt forhandleren din og be om assistanse.

5. Tenning Cosiscoop

- Forsikre deg om at kontrollknotten er "OFF".
- Plasser glasset tilbake på toppen av apparatet. Skyv glasset forsiktig ned slik at det blir sikret mellom jernklemmene og ytterkanten. Utplasser så steinene. Steinene skal ikke dekke brennerrøret.
- Forsikre deg om at apparatet er plassert på et flatt, stabilt og ikke-brennbart underlag.
- Hold en lang lighter (lengde på minst 140 mm) ved siden av brennerpunktet og tenn så med lighteren. Åpne kontrollknappen langsomt mot klokken (ON).
- Hvis brenneren ikke tennes etter 5 sekunder, lukk gassventilen og vent i 10 sekunder før du gjør et nytt forsøk på å tenne.
- Kontakt leverandøren din hvis apparatet ikke er blitt tent etter flere forsøk.
- Unngå å flytte apparatet når det er tent da dette kan være farlig.
- Husk å alltid bruke apparatet med minst en meter (1000 mm) avstand til vegger og tak, og aldri i nærheten av antennbare materialer.
- Hvis det er ønskelig og i henhold til din modell, kan du fjerne håndtaket. To hetter følger med gasslykten. Du kan plassere disse i utklippene

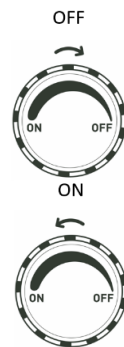

⚠ FORSIKTIG! apparatets deler kan bli svært varme under og etter bruk. Håndter med forsiktighet. Hold små barn og kjæledyr unna apparatet.

- Slukk apparatet ved å dreie knotten med klokken (OFF) så langt det går. Forsikre deg om at apparatet er helt slukket før du går fra det uten tilsyn.
- Håndtaket må holdes nede når apparatet er i bruk.
- **IKKE** hold i håndtaket når apparatet er i bruk, det blir svært varmt!

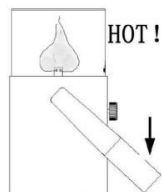

6. Fjerne gassbeholderen

- Kontroller at gassbeholderen er helt tom før du bytter den (rist den og lytt etter væske).
- Forsikre deg om at apparatet ikke er i drift ved å dreie kontrollknotten helt med klokken (OFF). Sjekk at apparatet er helt slukket og fullstendig avkjølt før gassbeholderen fjernes.
- Sjekk alltid tetningsringen før du kobler en ny gasspatron til apparatet.
- Bytt kun gasspatroner utendørs og langt unna brennbare objekter, åpen ild, andre antennelseskilder, kjæledyr og personer.
- Fjern glasset og steinene før du fjerner beholderen.
- Beholderen skal kasseres i samsvar med instruksjonene som er trykket på beholderen.
- Skru av beholderdekselet med klokken, fjern den tomme gassbeholderen for hånd.
- Skru patrondekselet mot klokken for å låse det igjen.

7. Hva skal jeg gjøre hvis noe går galt?

Vi gjør selvfølgelig alt vi kan for å produsere trygge produkter. Det er derfor viktig at du alltid følger alle instruksjoner og krav in denne brukerhåndboken.

Slukkeanvisninger for Cosiscoop gaslamper

Hvis noe går galt, er det viktig å stenge gasstilførselen så raskt som mulig. Skru umiddelbart kontrollknappen til "OFF" for å stenge gasstilførselen. I de fleste tilfeller vil flammen da slukkes umiddelbart. Hvis det er en lekkasje i gassbeholderen som gjør at flammen ikke slukker, kan flammen slukkes med et brannteppe eller et pulverapparat. Brannteppe vil gjøre det mulig å slukke brannen i et tidlig stadium. I tillegg egner et pulverapparat seg til slukking av brann som skyldes propan-/butan-gass. Slukk **ALDRI** med brannslukningsapparat eller vann.

8. Oppbevaring



- Så snart apparatet er helt avkjølt, og gassbeholderen er helt tom, kan apparatet kobles fra gassbeholderen og oppbevares på et kjølig, tørt og godt ventilert sted. **FORSIKTIG:** Hvis beholderen fremdeles inneholder gass, må den **IKKE** kobles fra apparatet.
- Forsikre deg om at du lagrer fulle gassbeholdere på et trygt, godt ventilert sted som ikke er i nærheten av antennelseskilder.

9. Vedlikehold

- **IKKE** utfør endringer av apparatet.
- Hvis du mistenker en gasslekkasje eller feil, må du umiddelbart avslutte bruken og stenge ventilen. Få apparatet testet av en kvalifisert person, vennligst kontakt forhandleren din og be om assistanse.
- Hvis apparatet ikke slås på eller produsert effektivitet reduseres, kontakt selgeren.

10. Tekniske data

Modell:	Cosiscoop Original
Apparatkategori:	Direkte butantrykk eller direkte butan/propan-blanding-trykk
Gasstype:	Dette apparatet skal kun brukes med en 190-grams punkterbar gassbeholder med sikkerhetsventil inneholdende butan eller butan/propan-blanding. Vi anbefaler 190 g gasspatroner fra merkene: Gimeg og Cosi. Det kan være farlig å bruke andre typer gasspatroner.
Injektormerking:	FM
Varmeinput / Gassforbruk:	Butan 0,4 kW (29 g/t) Butan/propan-blanding 0,7 kW (50 g/t)
Laget i:	Kina

Vi håper du får glede av gasslampen din, og setter pris på det hvis du deler bilder og tagger oss på Facebook (@cosifires) og Instagram (@cosi_fires)!

11. Garanti

Gimeg Nederland B.V. gir to års garanti på Cosiscoop Original gassystemet. For ofte stilte spørsmål og vedlikeholdstips, besøk nettstedet vårt ved å skanne QR-koden eller gå til www.cosi-fires.com.



Cosi er en del av Gimeg Nederland B.V.

Atoomweg 99
3542 AA Utrecht
Nederland
+31(0)306629500
info@cosi-fires.com

1. Instrukcje dotyczące bezpieczeństwa

Pamiętaj, żeby zawsze przestrzegać instrukcji (bezpieczeństwa) zawartych w niniejszej instrukcji obsługi. W ten sposób możesz uniknąć ryzyka pożaru, wybuchu, obrażeń osób lub uszkodzeń przedmiotów i/lub utraty życia. Przed instalacją i uruchomieniem uważnie przeczytaj niniejszą instrukcję instalacji oraz instrukcję bezpieczeństwa.

1. Zachowaj instrukcję obsługi, aby móc zajrzeć do niej w przyszłości. Jeśli chcesz sprzedać urządzenie osobom trzecim, dołącz do niego te dokumenty.
2. To urządzenie może być używane tylko z 190 g przebijanym nabojem gazowym z butanem lub mieszkanką propanu/butanu, wyposażonym w zawór bezpieczeństwa. Polecamy naboje gazowe o pojemności 190 g marek Gimeg i Cosi. Używanie innych rodzajów nabojów gazowych może być niebezpieczne.
3. Przed wymianą upewnij się, że nabój gazowy jest całkowicie pusty.
4. W przypadku niewłaściwego użytkowania lub nieprzestrzegania instrukcji bezpieczeństwa i wymogów dot. instalacji wszelka odpowiedzialność zostanie odrzucona, a gwarancja nie będzie miała zastosowania.
5. Nie należy dokonywać modyfikacji żadnej części tego urządzenia, a naprawy i konserwacje powinny być przeprowadzane wyłącznie przez wykwalifikowane osoby, chyba że dział pomocy technicznej Cosi zaleci inaczej.
6. Urządzenie nie jest źródłem ciepła i służy wyłącznie do celów dekoracyjnych.
7. Używaj tego urządzenia tylko w dobrze wentylowanych pomieszczeniach, zgodnie z instrukcją, i nigdy nie używaj go w sypialniach ani innych miejscach do spania, w pobliżu kuchni lub łazienek.
8.  **OSTRZEŻENIE:** Dopilnuj, żeby urządzenie Cosiscoop i naboje gazowe znajdowały się poza zasięgiem dzieci i zwierząt domowych.

2. Wymogi dotyczące instalacji

1. Urządzenie musi być zainstalowane zgodnie z obowiązującymi przepisami i może być używane tylko w odpowiednio wentylowanych pomieszczeniach. Minimalny wymagany współczynnik wentylacji określony w holenderskim dokumencie „Bouwbesluit” w oparciu o normę NEN1087 wynosi $> 0,7 \text{ dm}^3/\text{s}$ na m^2 , przy minimalnej prędkości $7 \text{ dm}^3/\text{s}$. Taki współczynnik wentylacji określony w holenderskim dokumencie „Bouwbesluit”, jest akceptowany jako minimalny wymagany współczynnik wentylacji również w krajach innych niż Holandia. W pomieszczeniu powinno być również otwierane okno lub żaluzja. Przy ocenie wentylacji uwzględnij wymagania dotyczące innych urządzeń z otwartą komorą spalania lub dodatkowych latarni Cosiscoop znajdujących się w tym samym pomieszczeniu lub przestrzeni.
2.  **OSTRZEŻENIE:** W żaden sposób nie wolno blokować ani ograniczać otworów wentylacyjnych.
3. Urządzenie nadaje się do użytku wewnątrz i na zewnątrz tylko w dobrze wentylowanych pomieszczeniach. W przypadku użytkowania w pomieszczeniu zamkniętym, pomieszczenie musi mieć co najmniej 30 m^3 powierzchni (np. $4 \text{ m} \times 3 \text{ m} \times 2,5 \text{ m}$), by zapewnić wystarczającą cyrkulację powietrza i prawidłowe działanie urządzenia. Objętość ta może obejmować przyległe pomieszczenia, ale nie mogą być one oddzielone drzwiami. Podane liczby mają zastosowanie w przypadku korzystania z jednej latarni Cosiscoop w przestrzeni wewnętrznej. W przypadku korzystania z wielu urządzeń w jednym pomieszczeniu zalecamy użycie tych

danych w odniesieniu do pomieszczenia i wentylacji oraz pomnożenie ich przez liczbę urządzeń.

4. Z urządzenia nie wolno korzystać w sypialniach, innych miejscach do spania, w bliskim sąsiedztwie kuchni ani w łazienkach.
5. W żadnym wypadku nie blokuj otworu wlotowego ani wylotowego urządzenia.
6. **NIE** umieszczaj żadnych przedmiotów na urządzeniu.
7. **NIE** umieszczaj przedmiotów ani paliwa w ogniu.
8. Dopilnuj, żeby urządzenie było ustawione na płaskiej, stabilnej i niepalnej powierzchni.
9. Urządzenie wytwarza ciepłe strumienie powietrza, które mogą nagrzewać powierzchnie ścian i inne przedmioty.
10. Zawsze umieszczaj urządzenie w odległości co najmniej jednego metra (1000 mm) od niepalnych przedmiotów. Nic nie może być umieszczone w odległości mniejszej niż 1000 mm nad urządzeniem. W pobliżu urządzenia nie umieszczaj materiałów łatwopalnych; minimalna odległość wynosi 1500 mm.
11. **NIE SPALAJ** żadnych obcych materiałów na ogniu urządzenia.
12. Ze względu na charakter produktu jego powierzchnia może być bardzo gorąca. Zachowaj ostrożność podczas obsługi urządzenia.
-  13. **OSTRZEŻENIE:** Nigdy nie zostawiaj dzieci i zwierząt domowych bez opieki w pobliżu tego urządzenia.
14. Przed użyciem urządzenia upewnij się, że masz w domu koc gaśniczy i gaśnicę proszkową. W razie pożaru natychmiast ustaw pokrętło w pozycji wyłączonej „OFF”, aby zatrzymać dopływ gazu. W razie pożaru natychmiast umieść koc przeciwpożarowy na urządzeniu i dopilnuj, żeby płomienie nie były wystawione na działanie tlenu. W razie potrzeby ugaś pożar za pomocą gaśnicy proszkowej. **DO** gaszenia pożarów **NIE WOLNO** używać wody ani gaśnic pianowych.
15. Aby uzyskać pomoc lub dodatkowe informacje, skontaktuj się ze sprzedawcą.

3. Instalacja Cosiscoop

1. Przed instalacją urządzenia zdejmij opakowanie zewnętrzne i **DOKŁADNIE** przeczytaj tę instrukcję. Ostrożnie rozpakuj wszystkie części. Użyłuj wszystkie materiały opakowaniowe zgodnie z lokalnymi przepisami w zakresie recyklingu.
2. Zainstaluj urządzenie zgodnie z wymaganiami wymienionymi w części „Wymagania dot. instalacji”.
3. Włóż do urządzenia nabój gazowy o pojemności 190 g. Aby uzyskać informacje o tym, jak go zrobić, patrz pkt 4. „Wkładanie naboju gazowego”.
4. Rozpakuj szklany element i umieść go na urządzeniu. Delikatnie wciśnij szklany element w dół, tak, aby został zabezpieczony między żelaznymi zaciskami a zewnętrzną krawędzią. Następnie rozpakuj kamieni (umieszczone w dolnej części urządzenia) i umieść je na górze urządzenia.

4. Wkładanie naboju gazowego

- Jeśli nabój gazowy wewnątrz urządzenia jest pusty, przeczytaj część instrukcji pt. „Wymywanie naboju gazowego”.
- Przed włożeniem naboju gazowego usuń element szklany oraz kamienie. Używaj tylko naboju gazowych o pojemności 190 g z zaworem bezpieczeństwa, o czym wspomnieliśmy już w pkt 10 – „Specyfikacja Techniczna”.
- Urządzenie jest wyposażone w pierścień uszczelniający. Przed podłączeniem urządzenia do wkładu gazowego zawsze sprawdź, czy pierścień uszczelniający (element między urządzeniem a nabojem gazowym) jest na swoim miejscu i czy jest nieszkodzony. **OSTRZEŻENIE:** Zachowaj ostrożność podczas dotykania pierścienia uszczelniającego; zawiera on igłę.
- **NIE UŻYWAJ** urządzenia, jeśli uszczelka jest uszkodzona lub zużyta.
- **NIE UŻYWAJ** urządzenia, które jest nieszczelne, uszkodzone lub nie działa prawidłowo. Skontaktuj się ze sprzedawcą w celu uzyskania pomocy.
- Naboje gazowe wymieniaj wyłącznie na zewnątrz, z dala od otwartego ognia i innych źródeł zapłonu oraz osób postronnych.
- Przed włożeniem naboju gazowego **ZAWSZE** wyłącz pokrętło, obracając je zgodnie z ruchem wskazówek zegara (do pozycji „OFF”).
- Trzymaj urządzenie w pozycji pionowej, po czym wykonaj następujące czynności:
 1. Odkręć osłonę naboju gazowego zgodnie z ruchem wskazówek zegara;
 2. Umieść nabój gazowy w pokrywie wkładu;
 3. Zakręć osłonę naboju w kierunku przeciwnym do ruchu wskazówek zegara. Patrz rysunek poniżej. Po prawidłowym zainstalowaniu naboju gazowego usłyszysz „kliknięcie”.

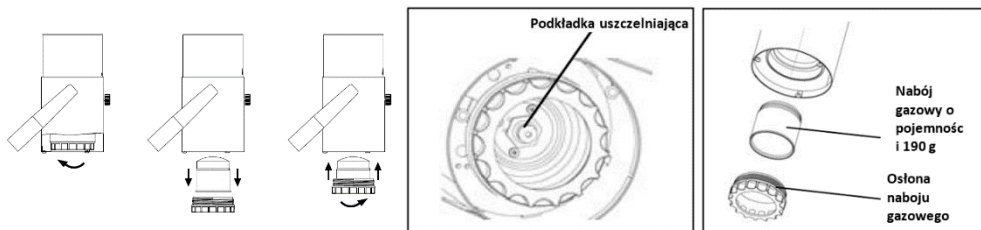

- Jeśli czujesz gaz lub podejrzewasz wyciek na urządzeniu po zamontowaniu naboju gazowego, natychmiast zabierz urządzenie do dobrze wentylowanego miejsca na zewnątrz, z dala od źródeł zapłonu, gdzie wyciek może zostać wykryty i zatrzymany. Najpierw sprawdź nabój gazowy. Może okazać się, że nabój gazowy nie został prawidłowo połączony z podkładką uszczelniającą. Jeśli masz nabój gazowy z zaworem bezpieczeństwa, możesz odkręcić jego osłonę i ponownie przykręcić ją do urządzenia. Jeśli nadal czujesz zapach gazu i chcesz sprawdzić, czy nie ma wycieków na urządzeniu, zrób to na zewnątrz. **NIE PRÓBUJ WYKRYWAĆ** wycieków za pomocą płomienia; do wykrywania wycieków użyj wody z mydłem lub sprayu do wykrywania wycieków. Jeśli nie masz pewności co do wykrycia wycieku, zleć test urządzenia wykwalifikowanej osobie. Skontaktuj się ze sprzedawcą w celu uzyskania pomocy.

5. Zapłon Cosiscoop

- Sprawdź dokładnie, czy pokrętło sterujące jest WYŁĄCZONE („OFF”).
- Umieść szklany element z powrotem na górze urządzenia. Delikatnie wciśnij szklany element w dół, tak aby został zabezpieczony między żelaznymi zaciskami a zewnętrzną krawędzią. Włóż kamień do środka. Kamienie nie mogą zakrywać rury palnikowej.
- Upewnij się, że urządzenie jest ustawione na płaskiej, stabilnej i niepalnej powierzchni.
- Przytrzymaj długą zapalniczkę (o długości co najmniej 140 mm) obok rury palnikowej i zapal zapalarkę. Następnie powoli otwórz pokrętło w kierunku przeciwnym do ruchu wskazówek zegara („ON”).
- Jeśli palnik nie zapali się po 5 sekundach, wyłącz zawór gazu i odczekaj 10 sekund przed ponownym zapaleniem.
- Skontaktuj się ze sprzedawcą, jeśli urządzenie nie zapali się po kilku próbach.
- Unikaj przenoszenia urządzenia po zapaleniu, ponieważ może to być niebezpieczne.
- Zawsze używaj urządzenia w odległości co najmniej jednego metra (1000 mm) od ścian oraz sufitów i nigdy nie używaj go w pobliżu materiałów łatwopalnych.
- W razie potrzeby i w stosownych przypadkach można zdjąć uchwyt. Do latarni gazowej dołączono dwie zaślepki. Możesz umieścić je w zagłębieniach.

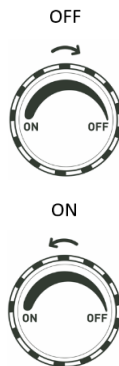

UWAGA: Dostępne części urządzenia mogą się bardzo nagrzać podczas użycia. Obchodź się z nimi ostrożnie. Dopilnuj, żeby małe dzieci i zwierzęta nie zbliżyły się do urządzenia.

- Zgaś urządzenie, obracając pokrętło całkowicie zgodnie z ruchem wskazówek zegara (do pozycji „OFF”). Zanim pozostawisz urządzenie bez nadzoru dopilnuj, żeby było całkowicie wygaszone.
- Podczas pracy urządzenia uchwyt musi być opuszczony.
- **NIE** trzymaj uchwyty podczas pracy; będzie bardzo gorący!

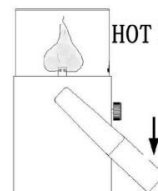

6. Wymywanie naboju gazowego

- Przed wymianą naboju gazowego sprawdź, czy jest całkowicie pusty (wstrząśnij, aby usłyszeć, czy w środku jest ciecz).
- Upewnij się, że urządzenie nie działa, obracając pokrętło sterujące całkowicie zgodnie z ruchem wskazówek zegara („OFF”). Przed wyjęciem wkładu gazowego sprawdź, czy urządzenie zostało całkowicie zgaszone i schłodzone.
- Przed podłączeniem nowego naboju gazowego do urządzenia zawsze sprawdzaj pierścień uszczelniający.
- Naboje gazowe należy wymieniać wyłącznie na zewnątrz i z dala od łatwopalnych przedmiotów, otwartego ognia i innych źródeł zapłonu, a także zwierząt domowych i ludzi.
- Przed włożeniem naboju gazowego usuń element szklany oraz kamienie.
- Zużyty nabój zutylizuj zgodnie z umieszczonymi na nim instrukcjami.
- Odkręć pokrywę wkładu zgodnie z ruchem wskazówek zegara; wyjmij ręcznie pusty nabój gazowy.
- Obróć pokrywę wkładu w kierunku przeciwnym do ruchu wskazówek zegara, aby ponownie ją zablokować.

7. Co zrobić, jeśli coś pójdzie nie tak?

Oczywiście robimy wszystko, co w naszej mocy, aby wytwarzać bezpieczne produkty. Dlatego zawsze przestrzegaj wszystkich instrukcji i wymagań zawartych w niniejszej instrukcji obsługi.

Instrukcje gaszenia latarni gazowych Cosiscoop

Jeśli coś pójdzie nie tak, jak najszybciej przerwij dopływ gazu. Natychmiast wyłącz przycisk sterowania „OFF”, aby zatrzymać dopływ gazu. W większości przypadków płomień zgaśnie natychmiast. Jeśli w naboju gazowym doszło do wycieku, który uniemożliwia zgaszenie płomienia, płomień można ugasić kocem gaśniczym lub gaśnicą proszkową. Koc przeciwpożarowy pozwoli na wygaszenie pożaru na wczesnym etapie. Ponadto gaśnica proszkowa jest odpowiednia do gaszenia pożarów spowodowanych mieszkanką propanu/butanu. **NIGDY NIE** gaś pożaru przy użyciu innego rodzaju gaśnicy ani wodą.

8. Przechowywanie



- Po całkowitym ostygnięciu i opróżnieniu naboju gazowego odłącz go od urządzenia, po czym przechowuj urządzenie w chłodnym, suchym i dobrze wentylowanym miejscu. **UWAGA:** Jeśli nabój gazowy nadal zawiera gaz, **NIE** należy odłączać go **OD** urządzenia.
- Pełne naboje gazowe przechowuj w bezpiecznym, wentylowanym miejscu, z dala od źródeł zapłonu.

9. Konserwacja

- **NIE** modyfikuj urządzenia.
- W przypadku podejrzenia wycieku gazu lub nieprawidłowego działania natychmiast przerwij użytkowanie urządzenia i wyłącz zawór sterujący. Wykwalifikowana osoba powinna przetestować urządzenie. W tym celu skontaktuj się ze sprzedawcą, aby uzyskać pomoc.
- Jeśli urządzenie nie włącza się lub jego skuteczność spada, skontaktuj się ze sprzedawcą.

10. Specyfikacja Techniczna

Model:	Cosiscoop Original
Kategoria urządzenia:	Bezpośrednie ciśnienie wywołane butanem lub mieszkanką propanu/butanu.
Typ gazu:	To urządzenie może być używane tylko z przebijanym nabojem gazowym o pojemności 190 g z butanem lub mieszkanką propanu/butanu, wyposażonym w zawór bezpieczeństwa. Polecamy naboje gazowe o pojemności 190 g marek Gimeg i Cosi. Używanie innych rodzajów nabojów gazowych może być niebezpieczne.
Oznaczenie wtryskiwacza:	FM
Dopływ ciepła /	
Zużycie gazu:	Butan 0,4 kW (29 g/h) Mieszanaka propanu/butanu 0,7 kW (50 g/h)
Wyprodukowano w:	Chinach

Mamy nadzieję, że spodoba Ci się nasza latarnia gazowa i będziemy wdzięczni, jeśli udostępnisz zdjęcia i oznaczysz nas na Facebooku (@cosifires) i Instagramie (@cosi_fires)

11. Gwarancja

Firma Gimeg Nederland B.V. oferuje dwuletnią gwarancję na latarnię gazową Cosiscoop Original. Najczęściej zadawane pytania i wskazówki dotyczące konserwacji znajdziesz na naszej stronie internetowej, skanując kod QR lub odwiedzając stronę www.cosi-fires.com.



Cosi jest częścią grupy Gimeg Nederland B.V.

Atoomweg 99

3542 AA Utrecht

Nederland

+31(0)306629500

info@cosi-fires.com

اللغة العربية

1. تعليمات السلامة

تأكد دائماً من اتباع تعليمات (السلامة) الواردة في دليل المستخدم بدقة لتجنب مخاطر نشوب حريق أو حدوث انفجارات أو أي أضرار أخرى للأشخاص والأشياء و/أو وقوع خسائر في الأرواح. قبل تركيب الجهاز وتشغيله، اقرأ تعليمات التجميع هذه وتعليمات السلامة بتأن.

1. احتفظ بهذه التعليمات للرجوع إليها مستقبلاً. وفي حالة بيع الجهاز لأطراف أخرى، يجب إرفاق هذه المستندات معه.
2. يجب استخدام هذا الجهاز فقط مع خرطوشة غاز البيوتان أو خليط من غاز البيوتان والبروبين، وأن تكون الخرطوشة قابلة للثقب ووزنها 190 جراماً ومزودة بصمام أمان. نُوصي باستخدام خرطيش الغاز التي يبيع وزنها 190 جراماً للعلامات التجارية التالية: Gimeg، وCosì. قد يكون من الخطر استخدام أنواع أخرى من خرطيش الغاز.
3. قبل تغيير خرطوشة الغاز، تأكد من أنها فارغة تمامًا.
4. في حالة الاستخدام غير السليم أو عدم اتباع تعليمات السلامة ومتطلبات التركيب، فإن الشركة ستناي بنفسها عن جميع المسؤوليات ولن يتم تطبيق الضمان.
5. يجب عدم إجراء أي تعديلات على أي جزء من أجزاء هذا الجهاز، وألا يتم إجراء الإصلاحات والصيانة إلا بواسطة أشخاص مؤهلين، ما لم ينصح مكتب المساعدة من Così بخلاف ذلك.
6. الجهاز ليس مصدراً للحرارة، وإنما هو لغرض الديكور فقط.
7. يجب عدم استخدام هذا الجهاز إلا في المناطق جيدة التهوية، على النحو الموضح في هذا الدليل، ويحظر استخدامه داخل غرف النوم أو مناطق النوم الأخرى، أو بالقرب من المطابخ أو الحمامات.
8. **تحذير:** تأكد من إبعاد فوانيس Cosiscoop وخرطيش الغاز عن متناول الأطفال والحيوانات الأليفة.



2. متطلبات التركيب

1. يجب تركيب الجهاز وفقاً للقواعد المعمول بها، وأن يتم استخدامه في الأماكن جيدة التهوية فقط. الحد الأدنى لمعدل التهوية المطلوب والمنصوص عليه في المرسوم الهولندي المُنظَّم لقواعد البناء "Bouwbesluit" والقائم على معيار NEN1087، هو: < 0.7 ديسيمتر مكعب في الثانية لكل متر مربع، بحد أدنى 7 ديسيمتر مكعب في الثانية. يُعد معدل التهوية هذا المنصوص عليه في المرسوم الهولندي المُنظَّم لقواعد البناء "Bouwbesluit" مقبولاً باعتباره الحد الأدنى المطلوب لمعدل التهوية، وفي بلدان أخرى أيضاً غير هولندا. كما يلزم أيضاً وجود نافذة قابلة للفتح أو وجود فتحة تهوية. يجب مراعاة متطلبات أجهزة السوائل الأخرى أو فوانيس Cosiscoop الإضافية الموجودة في نفس الغرفة أو المكان عند تقييم التهوية المطلوبة.
2. **تحذير:** يجب الحرص على عدم انسداد فتحة التهوية أو وجود عوائق بها بأي شكل من الأشكال.
3. الجهاز مناسب للاستخدام في الأماكن الداخلية والخارجية وفي المناطق جيدة التهوية فقط. عند استخدام الجهاز في الأماكن الداخلية، يجب ألا تقل مساحة الغرفة عن 30 متر مربع على الأقل (على سبيل المثال 4 م × 3 م × 2.5 م) للسماح بتدوير الهواء الكافي والتشغيل الصحيح للجهاز. قد تتضمن هذه السعة الكبيرة وجود مسافات متجاورة ولكن يجب ألا يكون هناك باب يفصل بين هذه المسافات. تنطبق هذه الأرقام المذكورة عند استخدام فانوس Cosiscoop واحد في مساحة داخلية. وعند استخدام أكثر من جهاز في غرفة واحدة، نُوصي باستخدام هذه الأرقام المذكورة لمساحة الغرفة والتهوية، وضربها في عدد الأجهزة المستخدمة.
4. يجب عدم وضع الجهاز داخل غرف النوم أو مناطق النوم الأخرى أو بالقرب من المطابخ أو الحمامات.
5. لا يجوز تحت أي ظرف من الظروف سد مدخل الجهاز أو مخرجه بأي شكل من الأشكال.
6. لا توضع أي أشياء فوق الجهاز.
7. لا توضع أشياء أو تضيف وقوداً إلى النار.
8. تأكد من وضع الجهاز على سطح مستو وثابت وغير قابل للاحتراق.
9. تخرج من الجهاز تيارات هواء دافئة، ويمكن لهذه التيارات أن تسخن أسطح الجدران والأشياء الأخرى.
10. أبعد الجهاز دائماً عن الأشياء غير القابلة للاحتراق لمسافة متر واحد على الأقل (1000 مم). يجب عدم وضع أي شيء على ارتفاع أقل من 1000 مم فوق الجهاز. يجب عدم وضع المواد القابلة للاحتراق بالقرب من الجهاز؛ ويجب أن يكون الحد الأدنى للمسافة بينهما 1500 مم.
11. يجب عدم إحراق أي مواد غريبة على هذه النار.
12. نظراً لطبيعة هذا المنتج، فقد يكون السطح ساخناً جداً. لذا، يجب توخي الحذر عند تشغيل الجهاز.
13. **تحذير:** لا تترك الأطفال والحيوانات الأليفة بدون رقابة بالقرب من هذا الجهاز.



اللغة العربية

14. قبل استخدام الجهاز، تأكد من وجود بطانية إخماد الحريق ومطفأة البودرة الجافة في منزلك لاستخدامها، وفي حالة نشوب حريق: أدر مفتاح التحكم على الفور إلى وضع الإيقاف "OFF" لإيقاف إمداد الغاز. وفي حالة نشوب حريق، ضع بطانية الحريق فوراً على الجهاز وتأكد من عدم وصول الأكسجين إلى اللهب. وإذا لزم الأمر، قم بإطفاء الحريق باستخدام مطفأة البودرة الجافة. ولا تستخدم طفايات الماء أو الرغوة **مطلقاً** لإخماد حرائق الوقود.
15. للحصول على مساعدة أو معلومات إضافية، يُرجى الاتصال بموزع التجزئة المُزود للمنتج.

3. تركيب فانوس Cosiscoop

1. قبل الاستمرار في تفكيك هذا الجهاز أو تركيبه، قم بإزالة عبوة التغليف الخارجية، واقرأ هذه التعليمات **بالكامل**. أخرج جميع الأجزاء بحرص. يُرجى التخلص من جميع مواد التغليف وفقاً لإجراءات إعادة التدوير المحلية الخاصة بك.
2. قم بتركيب الجهاز باتباع المتطلبات المذكورة ضمن "متطلبات التركيب".
3. أدخل خرطوشة الغاز سعة 190 جرام في الجهاز. للتثبيت في المكان الصحيح، انظر النقطة 4 "إدخال خرطوشة الغاز".
4. أخرج الإناء الزجاجي من عبوته وضعه فوق الجهاز. ادفع الإناء الزجاجي برفق لأسفل بحيث يتم تثبيته بين المشابك الحديدية والحافة الخارجية. بعد ذلك، قم بنشر الحصوات (الموضوعة أسفل الجهاز) وضعها فوق الجهاز.

4. إدخال خرطوشة الغاز

- إذا كانت خرطوشة الغاز داخل الجهاز فارغة، فُرجى قراءة "إزالة خرطوشة الغاز".
- قبل وضع خرطوشة الغاز، قم بإزالة الإناء الزجاجي والحصوات. واستخدم فقط خرطوشة وزن 190 جرام قابلة للثقب ومزودة بصمام أمان، كما ذُكر في النقطة 10 "المواصفات الفنية".
- هذا الجهاز مزود بحلقة مانعة للتسرب. قبل توصيل الجهاز بخرطوشة الغاز، تحقق دائماً وبصورة مسبقة ما إذا كانت حلقة منع التسرب (بين الجهاز وخرطوشة الغاز) لا تزال موجودة وغير تالفة. **تحذير:** توخّ الحذر الشديد عند لمس حلقة منع التسرب؛ لأنها تحتوي على إبرة.
- وإذا كانت الحلقة متضررة أو تالفة **فلا** تستخدم الجهاز.
- **لا** تستخدم جهازاً به تسرب أو تالف أو لا يعمل بشكل صحيح. للحصول على المساعدة، يُرجى الاتصال ببائع التجزئة المُزود للمنتج الخاص بك.
- لا تقم بتغيير خرطوشة الغاز إلا في العراء بعيداً عن اللهب المكشوف ومصادر الاشتعال الأخرى والأشخاص الآخرين.
- **دائماً** قم بإيقاف تشغيل مقبض التحكم من خلال تدويره باتجاه عقارب الساعة قبل إدخال خرطوشة الغاز (OFF)، وحافظ على الجهاز في وضع مستقيم أثناء تنفيذ الخطوات التالية:
 1. قم بلف غطاء الخرطوشة في اتجاه عقارب الساعة؛
 2. ضع خرطوشة الغاز في غطاء الخرطوشة؛
 3. قم بربط ولف غطاء الخرطوشة عكس اتجاه عقارب الساعة. انظر الصورة الموجودة أدناه. ستسمع "نفرة" بمجرد تركيب خرطوشة الغاز بطريقة صحيحة.

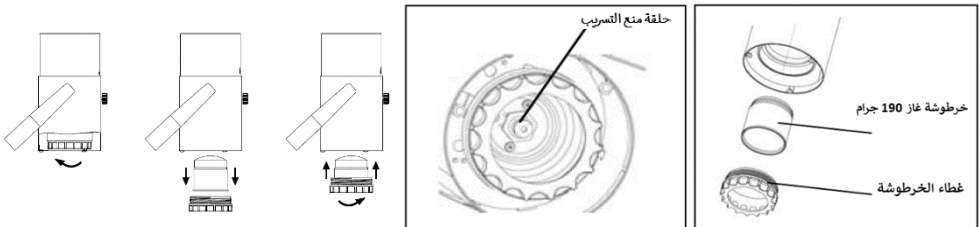

- إذا شممت رائحة غاز أو اشتبهت في حدوث تسرب على جهازك بمجرد تركيب خرطوشة الغاز، فاحمل الجهاز على الفور إلى مكان خارجي جيد التهوية، بعيداً عن أي مصادر اشتعال، حيث يمكن اكتشاف التسرب وإيقافه. تحقق أولاً من خرطوشة الغاز. قد تكون خرطوشة الغاز غير متصلة بشكل صحيح بالحلقة المانعة للتسرب. إذا كانت لديك خرطوشة غاز بها صمام أمان، فيمكنك فك غطاء الخرطوشة وإعادة إدخاله في الجهاز. إذا كنت لا تزال تشم رائحة الغاز وترغب في التحقق من وجود تسرب في جهازك، فقم بذلك في مكان خارجي. لا تحاول الكشف عن التسريبات باستخدام اللهب؛

واستخدم الماء والصابون أو الرذاذ الكاشف للتسريب. إذا لم تكن متأكدًا من اكتشاف التسريب، فلا بد من قيام شخص مؤهل باختبار الجهاز. للحصول على المساعدة، يُرجى الاتصال ببائع التجزئة المُزود للمنتج الخاص بك.

5. إشعال فانوس Cosiscoop

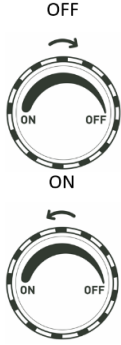

- تأكد جيدًا أن مفتاح التحكم في وضع إيقاف التشغيل "OFF".
- أعد وضع الإناء الزجاجي مرة أخرى فوق الجهاز. ادفع الإناء الزجاجي برفق لأسفل بحيث يتم تثبيته بين المشابك الحديدية والحافة الخارجية. ثم قم بنشر الحصوصات. يجب ألا تغطي الحصوصات أنبوب الموقد.
- وتأكد من وضع الجهاز على سطح مستو وثابت وغير قابل للاحتراق.
- أمسك قداحة طويلة (بطول 140 مم على الأقل) بجوار نقطة الموقد وأشعل القداحة. ثم افتح مقبض التحكم ببطء عكس اتجاه عقارب الساعة (ON).
- إذا لم يضيء الموقد بعد مرور 5 ثوانٍ، فأطفئ صمام الغاز وانتظر 10 ثوانٍ قبل إعادة الإشعال.
- إذا لم يضيء الجهاز بعد عدة محاولات، فاتصل ببائع التجزئة الذي زدك بالجهاز.
- بمجرد إشعال الجهاز، تجنب تحريكه لأن هذا قد يشكّل خطورة.
- قم دائمًا بتشغيل الجهاز على بعد متر واحد على الأقل (1000 مم) من الجدران والأسقف، ولا تقربه أبدًا من المواد القابلة للاشتعال.
- يمكنك إزالة المقبض، في حالة الرغبة وإمكانية القيام بذلك. يتم تضمين غطاءين مع فانوس الغاز. يمكنك وضع هذين الغطاءين في فترات عدم التشغيل.



تنبيه: قد تصبح أجزاء الجهاز التي يمكن الوصول إليها شديدة السخونة أثناء الاستخدام وبعده. لذا، احرص على التعامل بحرص شديد. تأكد من إبعاد الأطفال الصغار والحيوانات الأليفة بعيدًا عن الجهاز.

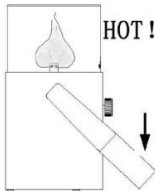

- أطفئ الجهاز من خلال إدارة مفتاح التحكم بالكامل في اتجاه عقارب الساعة (OFF). تأكد من إطفاء الجهاز تمامًا قبل تركه دون رقابة.
- حينما يكون الجهاز قيد التشغيل، يجب إبقاء المقبض متجهًا لأسفل.
- لا تمسك المقبض أثناء التشغيل؛ لأنه سيكون ساخنًا للغاية!

6. إزالة خرطوشة الغاز

- قبل تغيير خرطوشة الغاز، تأكد من أنها فارغة تمامًا (رج الخرطوشة لسماع صوت السائل).
- قبل إزالة خرطوشة الغاز، تأكد أن الجهاز ليس في وضع تشغيل من خلال تدوير مقبض التحكم بالكامل في اتجاه عقارب الساعة (OFF)؛ وتأكد أن الجهاز قد تم إطفاءه وتبريده تمامًا.
- افحص دائمًا حلقة منع التسريب قبل توصيل أي خرطوشة غاز جديدة بالجهاز.
- قم بتغيير خرطوشة الغاز في العراء فقط وبعيدًا عن الأشياء القابلة للاحتراق، وبعيدًا عن اللهب المكشوف وأي مصادر اشتعال أخرى، وبعيدًا عن الحيوانات الأليفة والأشخاص.
- قبل إزالة خرطوشة الغاز، قم بإزالة الإناء الزجاجي والحصوصات.
- تخلص من خرطوشة الغاز وفقًا للتعليمات المطبوعة عليها.
- قم بلف غطاء الخرطوشة في اتجاه عقارب الساعة؛ ثم أخرج الخرطوشة الفارغة يدويًا.
- قم بلف غطاء الخرطوشة عكس اتجاه عقارب الساعة لقفله مرة أخرى.

7. ما الذي يتوجب عليك فعله إذا حدث خطأ ما؟

مما لا شك فيه أننا نعمل كل ما في وسعنا لتصنيع منتجات آمنة. لذا، احرص دائمًا على اتباع جميع التعليمات والمتطلبات الواردة في دليل المستخدم هذا.

اللغة العربية

تعليمات إطفاء فوانيس غاز Cosiscoop

في حالة وقوع أي خطأ، فلا بد من إيقاف إمداد الغاز في أسرع وقت ممكن. أدر زر التحكم "OFF" على الفور لإيقاف إمداد الغاز. في معظم الحالات، سوف ينطفئ اللهب على الفور. إذا كان هناك تسريب في خرطوشة الغاز يحول دون إخماد اللهب، فمن الممكن إخماد اللهب باستخدام بطانية الحريق أو مطفأة البودرة الجافة. ستسمح لك بطانية إطفاء الحريق بإخماد الحريق في مرحلة مبكرة. إضافة إلى ذلك، فإن مطفأة البودرة الجافة مناسبة تمامًا لإطفاء الحرائق التي يسببها غاز البروبين/البيوتان. لا تحاول أبدًا إخماد النار باستخدام أي نوع آخر من طفايات الحريق، أو باستخدام الماء.

8. التخزين

- بمجرد أن يبرد الجهاز تمامًا، ويتم تفريغ خرطوشة الغاز كليًا، افصل الجهاز عن الخرطوشة الغاز وقم بتخزينها في مكان بارد وجاف وجيد التهوية. **تنبيه:** إذا كانت الخرطوشة لا تزال تحتوي على غاز، فلا تفصلها عن الجهاز.
- تأكد من تخزين خرطوش الغاز الممتلئة في منطقة آمنة وجيدة التهوية وبعيدًا عن مصادر الاشتعال.



9. أعمال الصيانة

- لا تقم بتعديل الجهاز.
- إذا كنت تشك في حدوث تسريب للغاز أو وجود عطل، فتوقف عن الاستخدام فورًا وأغلق صمام التحكم. يجب اختبار الجهاز بواسطة شخص مؤهل؛ ويُرجى الاتصال ببيع التجزئة الخاص بك للحصول على المساعدة.
- في حال تعذر تشغيل الجهاز أو انخفاض فعاليته، فاتصل بالبيع.

10. المواصفات الفنية

Cosiscoop Original

الضغط المباشر للغاز البيوتان أو الضغط المباشر لخليط من غاز البيوتان/وغاز البروبين
فئة الجهاز:
نوع الغاز:
الطراز:
علامة الحاقن:
مدخلات الحرارة:
استهلاك الغاز:
صنع في

الضغط المباشر للغاز البيوتان أو الضغط المباشر لخليط من غاز البيوتان/وغاز البروبين
يجب استخدام هذا الجهاز فقط مع خرطوشة غاز البيوتان أو خليط من غاز البيوتان والبروبين، وأن تكون الخرطوشة قابلة للثقب ووزنها 190 جرامًا ومزودة بصمام أمان. نوصي باستخدام خرطوش الغاز التي يبلغ وزنها 190 جرامًا للعلامات التجارية التالية: Gimeg، Cosi. قد يكون من الخطر استخدام أنواع أخرى من خرطوش الغاز.
FM

0.4 كيلو واط (29 جم/ساعة) من غاز البيوتان

0.7 كيلو واط (50 جم/ساعة) من خليط غاز البيوتان/ غاز البروبين

الصين

نتمى أن تستمتع باستخدام فانوس الغاز الخاص بك وسنكون في غاية الامتنان إذا شاركت صورنا ووسمنا على صفحتنا على فيسبوك (@cosifires) وإنستغرام (@cosi_fires)!

11. الضمان

تعطي شركة Gimeg Netherlands B.V ضمانًا لمدة عامين على نظام غاز Cosiscoop Original. للاطلاع على الأسئلة الشائعة ونصائح الصيانة، تفضل بزيارة موقعنا الإلكتروني من خلال مسح رمز الاستجابة السريعة أو الانتقال مباشرة إلى www.cosi-fires.com.

تُعد شركة Cosi جزءًا من شركة Gimeg Nederland B.V.

Atoomweg 99

3542 AA Utrecht

هولندا

+31(0)306629500

info@cosi-fires.com